





A FEW WORDS EIN PAAR WORTE

"Welcome to the latest edition of our catalogue, in which we present a prestigious collection of products shaped by our rich Austrian heritage. For well over a century, we have been dedicated to the pursuit of excellence in craftsmanship, innovation and performance, setting the standard for firearms that meet the requirements of hunters, sport shooters, the military, law enforcement and collectors alike.

STEYR ARMS is redefining itself. Under internationally renowned leadership, with a new, strengthened product management and sales team, we have recognised the signs of the times. We have our ear to the market and our finger on the pulse of innovation.

STEYR ARMS is presenting itself anew with three equally strong product and brand philosophies.

Jagd/Hunting
Sport/Commercial
MIL/Law Enforcement

Our commitment to quality begins with the selection of high-quality materials and the application of traditional and proven manufacturing techniques in conjunction with state-of-the-art technology. Every firearm featured in this catalogue reflects not only our heritage, but also our relentless pursuit of precision and reliability.

On the following pages, you will find a range of selected products, including classic hunting rifles, modern sporting firearms, long-range precision rifles and the latest pistol systems. All are designed to deliver an unparalleled shooting experience. Our reputation is based on rigorous testing and continuous refinement of our designs to ensure that every product not only meets but exceeds the expectations of our discerning customers.

We are proud of our commitment to sustainability and responsible sourcing, and remain dedicated to our role as guardians of both tradition and innovation in the firearms industry. We are honoured to serve the shooting community and look forward to continuing this legacy for generations to come.

We invite you to immerse yourself in the craftsmanship and passion that define our brand."

OUR PASSION SINCE 1864

„Willkommen zur neuesten Ausgabe unseres Katalogs, in dem wir Ihnen eine prestigeträchtige Kollektion von Produkten präsentieren, die von unserer traditionsreichen österreichischen Geschichte geprägt sind. Seit weit über einem Jahrhundert widmen wir uns dem Streben nach Exzellenz in Handwerkskunst, Innovation und Leistung und setzen damit Maßstäbe für Feuerwaffen, die den Anforderungen von Jägern, Sportschützen, Militär und Behörden und Sammlern gleichermaßen gerecht werden.

STEYR ARMS definiert sich neu. Unter internationaler, branchenbekannter Führung, mit einem neuen, gestärkten Produktmanagement und Salesteam, haben wir die Zeichen der Zeit erkannt. Das Ohr am Markt und mit dem Pulsschlag der Innovation.

STEYR ARMS präsentiert sich neu in dreigleichstarken Produkt- und Markenphilosophien.

Jagd / Hunting
Sport / Commercial
MIL / Law Enforcement

Unser Engagement für Qualität beginnt mit der Auswahl hochwertiger Materialien und der Anwendung traditioneller und bewährter Fertigungstechniken in Verbindung mit modernster Technologie. Jede in diesem Katalog vorgestellte Waffe spiegelt nicht nur unser Erbe wider, sondern auch unser unermüdliches Streben nach Präzision und Zuverlässigkeit.

Auf den folgenden Seiten finden Sie eine Reihe von ausgewählten Produkten, darunter klassische Jagdgewehre, moderne Sportwaffen, Präzisionsgewehre für große Entfernungen und neueste Pistolensysteme. Alle sind darauf ausgelegt, ein unvergleichliches Schießergebnis zu bieten. Unser Ruf basiert auf strengen Tests und der kontinuierlichen Weiterentwicklung unserer Designs, um sicherzustellen, dass jedes Produkt die Erwartungen unserer anspruchsvollen Kunden nicht nur erfüllt, sondern übertrifft.

Wir sind stolz auf unser Engagement für Nachhaltigkeit und verantwortungsbewusste Beschaffung und fühlen uns weiterhin unserer Rolle als Hüter sowohl der Tradition als auch der Innovation in der Waffenindustrie verpflichtet. Es ist uns eine Ehre, der Schießsportgemeinschaft zu dienen, und wir freuen uns darauf, dieses Erbe für kommende Generationen fortzuführen.

Wir laden Sie ein, in die Handwerkskunst und Leidenschaft einzutauchen, die unsere Marke auszeichnen."

OUR PASSION SINCE 1864



HUNTING

COMMERCIAL

MIL/LE

OUR HERITAGE UNSERE HERKUNFT

The Austrian city of Steyr traces its weaponry lineage back hundreds—if not thousands—of years. The Holy Roman Empire discovered iron in the nearby Erzberg Mountain sometime in the Early Middle Ages, leading to the development of blacksmithing in local industry. Famed for its knives and armor, his town at the confluence of the Steyr and Enns rivers rose and fell under succeeding rulers but remained an icon of the iron trade and smithing. By the end of the 16th Century, Steyr was manufacturing muskets for the Habsburg Imperial Army, soon to be used in the Thirty Years War. An Empire is Born



An early Steyr rifle

Blacksmith Leopold Werndl was born in 1797 and began manufacturing parts for firearms in Steyr in 1821. His son Josef, second of 16 children, was born in 1831. Josef began journeyman gunmaker training in 1849, first in Vienna, Prague, and Bavaria then at the Remington and Colt factories in the United States. When his father died of cholera in 1855, he returned home at 24 to run the family business with the lessons he'd learned abroad.



Josef Werndl

Josef and his brother Franz built a new firearms factory and sawmill in 1864. Their novel breech-loading Tabernacle Rifle with a turning block designed with longtime collaborator Karl Holub soon became the standard issue for the Austrian Army. By 1872, their 45,000 factory workers were turning out 622,000 per year. As weapons demand decreased in the 1880s, the ever-inventive Josef Werndl turned to the newly harnessed phenomenon known as electricity. He electrified his factory and the streetlights in Steyr, one of the first European city to do so. After Josef's death in 1889, the town of Steyr built a towering statue in his honor.

The Mastermind
Ferdinand Ritter von Mannlicher was born to a prominent German family in 1848. He studied mechanical engineering in Vienna before beginning his professional career with the Northern Railway Company. But his fascination and tinkering with firearms design led in 1887 to joining the gunmaking company he would change forever. Mannlicher, the pioneer of the Straight-Pull system.



Ferdinand Mannlicher

Along with his protégée Otto Schoenauer, Mannlicher designed a straight-pull, turn-bolt repeating rifle that found immediate popularity with military regiments across Europe. The pair refined it into the iconic 1903 Mannlicher-Schoenauer Rifle used by hunters around the world and in many armed conflicts until the 1970s. He also pioneered technologies for semi-automatic pistols, automatic rifles, detachable magazines, and countless elements of the firearms still in use today.

Mannlicher's creations grew STEYR into the largest weapons manufacturer in Europe, that brand name becoming synonymous and often inextricable with his. He was knighted by the Austrian Emperor in 1892 and died in 1904, forever remembered among the most important inventors in the history of firearms technology



Mannlicher-Schoenauer 1903

Die österreichische Stadt Steyr blickt auf eine jahrhundertere, wenn nicht sogar jahrtausendealte Tradition in der Waffenherstellung zurück. Im frühen Mittelalter entdeckte das Heilige Römische Reich in der Nähe des Erzbergs Eisenvorkommen, was zur Entwicklung der Schmiedekunst in der lokalen Industrie führte. Die für ihre Messer und Rüstungen berühmte Stadt am Zusammenfluss von Steyr und Enns erlebte unter aufeinanderfolgenden Herrschern Höhen und Tiefen, blieb aber eine Ikone des Eisenhandels und der Schmiedekunst. Ende des 16. Jahrhunderts stellte Steyr Musketen für die kaiserliche Armee der Habsburger her, die bald darauf im Dreißigjährigen Krieg zum Einsatz kamen.

Die Geburt eines Imperiums
Der Schmied Leopold Werndl wurde 1797 geboren und begann 1821 in Steyr mit der Herstellung von Teilen für Feuerwaffen. Sein Sohn Josef, das zweite von 16 Kindern, wurde 1831 geboren. Josef begann 1849 eine Ausbildung zum Gewehrschmied, zunächst in Wien, Prag und Bayern, dann in den Fabriken von Remington und Colt in den Vereinigten Staaten. Als sein Vater 1855 an Cholera starb, kehrte er mit 24 Jahren nach Hause zurück, um das Familienunternehmen mit den ihm in Ausland erworbenen Kenntnissen zu leiten.

Josef und sein Bruder Franz bauten 1864 eine neue Feuerwaffenfabrik und ein Sägewerk. Ihr neuartiges Tabernacle-Gewehr mit Hinterlader und Drehblock, das sie gemeinsam mit ihrem langjährigen Mitarbeiter Karl Holub entwickelt hatten, wurde bald zur Standardausrüstung der österreichischen Tabernake. Bis 1872 produzierten ihre 45.000 Fabrikarbeiter 622.000 Stück pro Jahr. Als die Nachfrage nach Waffen in den 1880er Jahren zurückging, wandte sich der stets erfindende Josef Werndl dem neu entdeckten Phänomen der Elektrizität zu. Er elektrifizierte seine Fabrik und die Straßenbeleuchtung in Steyr, der ersten europäischen Stadt, die dies tat. Nach Josefs Tod im Jahr 1889 errichtete die Stadt Steyr eine der ersten zu seinen Ehren eine hoch aufragende Statue.

Der Mastermind
Ferdinand Ritter von Mannlicher wurde 1848 in eine prominente deutsche Familie geboren. Er studierte Maschinenbau in Wien, bevor er seine berufliche Laufbahn bei der Nordbahn begann. Aber seine Faszination und sein Tüfteln mit dem Design von Schusswaffen führten 1887 dazu, dass er sich dem Waffenhersteller anschloss, den er für immer verändern sollte. Mannlicher ist auch der Pionier des Geradzug-Repetierers.

Zusammen mit seinem Protégé Otto Schönauer entwarf Mannlicher ein Repetiergewehr mit geradem Verschluss und Drehverschluss, das bei Militärregimenten in ganz Europa sofort großen Anklang fand. Das Duo verfeinerte es zu dem legendären Mannlicher-Schoenauer-Gewehr von 1903, das bis in die 1970er Jahre von Jägern auf der ganzen Welt und in vielen bewaffneten Konflikten eingesetzt wurde. Er war auch ein Pionier bei der Entwicklung von Technologien für halbautomatische Pistolen, automatische Gewehre, abnehmbare Magazine und unzählige Elemente von Feuerwaffen, die noch heute verwendet werden. Mannlicher's Erfindungen machten STEYR zum größten Waffenhersteller Europas, und der Markenname wurde zum Synonym für ihn und oft untrennbar mit ihm verbunden. Er wurde 1892 vom österreichischen Kaiser zum Ritter geschlagen und starb 1904. Er bleibt für immer als einer der bedeutendsten Erfinder in der Geschichte der Feuerwaffentechnologie in Erinnerung.

OUR HERITAGE UNSERE HERKUNFT

World-Wide Recognition
The vast commercial success of Mannlicher's designs led to their adoption and importation by militaries around the globe. At the onset of World War I, the ÖWG (until 1926) factory was producing 4,000 guns per day. Soon after they produced the first-ever fully automatic pistol. Following surrender by the German and Austro-Hungarian forces in 1918 and subsequent weapons production ban, the Steyr business pivoted into automobile and bicycle production led by designers Hans Ledwinka and Ferdinand Porsche.

Weapons manufacturing briefly restarted after the Nazis took the manufacturing facilities in 1938. Bombed by the United States' Fifteenth Air Force in 1944, the city was badly damaged but managed to continue producing firearms until the end of the war. American airborne and tank battalions contacted the Russian Red Army at Steyr in 1945, and U.S. forces occupied the city until 1955. Some of those officers and generals, fond of the Mannlicher-Schoenauer Rifle increasingly popularized by hunters and novelists Ernest Hemingway and Robert Ruark, helped the town restart production in 1950.

Birth of a Bullpup
Steyr produced its first assault rifle, the SIG, in 1958, followed by the AUG in 1977. This "Universal Army Rifle" was quickly adopted by the Austrian Army and dozens of military and police forces around the world. The unmistakable bullpup profile gained prominence for its light, simple, and reliable design, becoming a favorite of special forces commanders and Hollywood directors alike. The latter half of the 20th century also saw major development's in STEYR's sporting and sniper rifles including the 55G 69, which quickly produced world-record target shooting distances. The company was among the first to commercially employ compound stocks in precision rifles and pioneered locking bolt technology that made guns safer and more rugged. The acclaim given the Mannlicher-Schoenauer rifle, which finally sunset in 1973 after 70 years in production, continued onward as Steyr increasingly leaned into high-end hunting tools.



Steyr - Puch



The Steyr AUG 1977

Der große kommerzielle Erfolg von Mannlicher's Entwürfen führte dazu, dass sie von Militärs auf der ganzen Welt übernommen und importiert wurden. Zu Beginn des Ersten Weltkriegs produzierte das Werk in ÖWG (bis 1926) 4.000 Waffen pro Tag. Bald darauf stellte es die erste vollautomatische Pistole her. Nach der Kapitulation der deutschen und österreichisch-ungarischen Streitkräfte im Jahr 1918 und dem anschließenden Verbot der Waffenproduktion wandte sich das Unternehmen Steyr unter der Leitung der Konstrukteure Hans Ledwinka und Ferdinand Porsche der Automobil- und Fahrradproduktion zu.

Die Waffenproduktion wurde kurzzeitig wieder aufgenommen, nachdem die Nazis 1938 die Produktionsstätten übernommen hatten. Die Stadt wurde 1944 von der 15. Luftwaffe der Vereinigten Staaten bombardiert und schwer beschädigt, konnte aber bis zum Ende des Krieges weiterhin Schusswaffen produzieren. Amerikanische Luftlande- und Panzerbataillone nahmen 1945 in Steyr Kontakt zur russischen Roten Armee auf, und die US-Streitkräfte besetzten die Stadt bis 1955. Einige dieser Offiziere und Generäle, die das Mannlicher-Schoenauer-Gewehr schätzten, das durch Jäger und die Schriftsteller Ernest Hemingway und Robert Ruark immer beliebter wurde, halfen der Stadt 1950 bei der Wiederaufnahme der Produktion.

Die Geburt eines Bullpup
Steyr produzierte 1958 sein erstes Sturmgewehr, das SIG, gefolgt vom AUG im Jahr 1977. Dieses „Armee-Universal-Gewehr“ wurde schnell von der österreichischen Armee und Dutzenden von Militär- und Polizeikräften auf der ganzen Welt übernommen. Das unverwechselbare Bullpup-Profil wurde aufgrund seines leichten, einfachen und zuverlässigen Designs bekannt und wurde sowohl bei Kommandanten von Spezialeinheiten als auch bei Hollywood-Regisseuren beliebt.

In der zweiten Hälfte des 20. Jahrhunderts gab es auch bedeutende Entwicklungen bei den Sport- und Scharfschützengewehren von STEYR, darunter das 55G 69, mit dem schnell Weltrekorde im Zielschießen erzielt wurden. Das Unternehmen gehörte zu den ersten, die Verbundschäfte in Präzisionsgewehren kommerziell einsetzten, und war Vorreiter bei der Entwicklung der Bolzenverriegelungstechnologie, die Waffen sicherer und robuster machte. Die Begeisterung für das Mannlicher-Schoenauer-Gewehr, das 1973 nach 70 Jahren Produktion endgültig auslief, hielt an, als Steyr sich zunehmend auf hochwertige Jagdwerkzeuge konzentrierte.



OUR HERITAGE UNSERE HERKUNFT

A Monolithic Future

Steyr introduced the revolutionary Monobloc in 2018, the first-ever hunting rifle with its barrel and action housing tooled from one contiguous block of steel. This monolithic design allows zero variance through the entire package, setting a new standard for precision, accuracy, and durability.



Steyr MONOBLOC System

The modular design also permits easy interchange of integrated barrels, a break-down design allowing the operation of six different calibers off one stock and bolt—obvious boons for the traveling hunter. The handsome ergonomic stock with leather inlays, exchangeable trigger unit, and adjustable butt spacer creates the most versatile high-end hunting rifle on the market, yet another notable advancement in STEYR's storied legacy.

We are once again demonstrating this passion and our mastery of state-of-the-art manufacturing methods. In 2025, we ushered in a new era. State-of-the-art sporting pistols of the highest perfection.

The ATC & ATD FAMILY

A century and a half in business, millennia in the weapons trade. This town and its eponymous gunmaker advanced firearms technology from the medieval to the modern through a lineage no other can claim. STEYR ARMS continues to lead in a manner no other will.



ATD / ATC

OUR PASSION SINCE 1864

Die Eine monolithische Zukunft

Steyr stellte 2018 das revolutionäre Monobloc vor, das erste Jagdgewehr, dessen Lauf und Verschlussgehäuse aus einem einzigen Stahlblock gefertigt sind. Dieses monolithische Design ermöglicht eine Null-Abweichung im gesamten Paket und setzt neue Maßstäbe in Sachen Präzision, Genauigkeit und Haltbarkeit.

Das modulare Design ermöglicht auch den einfachen Austausch integrierter Läufe, während das zerlegbare Design den Einsatz von sechs verschiedenen Kalibern mit einem einzigen Schaft und einem einzigen Verschluss ermöglicht - ein klarer Vorteil für den reisenden Jäger. Der formschöne, ergonomische Schaft mit Ledereinlagen, austauschbarer Abzugseinheit und verstellbarem Schaffkissen macht dieses Gewehr zum vielseitigsten High-End-Jagdgewehr auf dem Markt und ist ein weiterer bemerkenswerter Fortschritt in der traditionsreichen Geschichte von STEYR.

Wir demonstrieren erneut diese Leidenschaft und unsere Beherrschung modernster Fertigungsmethoden. Im Jahr 2025 läuteten wir eine neue Ära ein. Modernste Sportpistolen von höchster Perfektion.

Die ATC- und ATD-Familie

Einhalb Jahrhunderte im Geschäft, Jahrtausende im Waffenhandel. Diese Stadt und ihr gleichnamiger Waffenhersteller haben die Feuerwaffentechnologie vom Mittelalter bis zur Moderne durch eine Tradition vorangetrieben, die kein anderer für sich beanspruchen kann. STEYR ARMS ist weiterhin führend auf eine Weise, wie es kein anderer ist.

OUR PASSION SINCE 1864

OUR PASSION SINCE

1864



SAFETY SYSTEMS

SICHERUNGSSYSTEME



SBS SAFETY SYSTEM
SBS SICHERHEITSSYSTEM



HSC HAND-COCKING-SYSTEM
HSC HANDSPANNSYSTEM



3 STAGE WHEEL SAFETY SYSTEM
3 STELLUNGSSYSTEM



2 STAGE WHEEL SAFETY SYSTEM
2 STELLUNGSSYSTEM



AR STYLE SAFETY SYSTEM
AR SICHERUNGSSYSTEM



CROSS-BOLT SAFETY
AR SICHERUNGSSYSTEM



TRIGGER SAFETY
ABZUGSSICHERUNG



EXTERNAL MANUAL SAFETY
EXTERNAL MANUAL SAFETY

INDICATION SYSTEMS

INDIKATORSYSTEME



COCKING INDICATOR / PISTOL
SPANNUNGSINDIKATOR / PISTOL



COCKING INDICATOR
SPANNUNGSINDIKATOR



CHAMBER INDICATOR
KAMMERINDIKATOR

TRIGGER SYSTEMS

ABZUGSSYSTEME



SINGLE SET TRIGGER
RÜCKSTECHER



SINGLE STAGE TRIGGER
DIREKTABZUG



TWO STAGE TRIGGER
ZWEI STUFEN ABZUG



TWO STAGE TRIGGER / ADJUSTABLE
ZWEI STUFEN ABZUG / EINSTELLBAR



PULL TROUGH TRIGGER
DIREKTABZUG



SAO TRIGGER SYSTEM
SAO ABZUGSSYSTEM



SA/DA TRIGGER SYSTEM
SA/DA ABZUGSSYSTEM

OPERATING SYSTEMS

FUNKTIONSSYSTEME



HAMMER FIRED
HAMMER SYSTEM



STRIKER FIRED
STRIKER SYSTEM



GAS BLOCK SYSTEM
GAS BLOCK SYSTEM



GAS PISTON SYSTEM
GAS STANGEN SYSTEM

BARRELS
LÄUFE



THREADED BARREL
GEWINDELAUF



STANDARD BARREL
STANDART LAUF



FLUTED BARREL
CANDELIERTE LAUF



MANOX BARREL
MANNIX LAUF

HUNTING/JAGD

BOLT ACTION RIFLES SYSTEM

MONOBLOC SYSTEM

MONOBLOC
MS WILD

SMI2 SYSTEM SBS

SMI2 / SX
SMI2 GAMS

CLII SYSTEM SBS

CLII / SX
CLII THB
CLII SX PRO VARMINT
CLII GAMS

SCOUT SYSTEM SBS

SCOUT MK2

RIMFIRE SYSTEMS

ZEPHYR 2

COMMERCIAL/SPORT

SPORT PISTOLS

ATc ROCK
ATc BASE

SELF DEFENSE PISTOLS

ATc COMPACT
ATc COMPACT COMP

SPORT RIFLES

AUG A3
CLII THB
CLII SX PRO VARMINT
DMR 762
55G 08 / M1
CLII SX THB / PRO VARMINT

MIL/LE

BOLT ACTION RIFLES



MIL / LE CATALOG

FULL-AUTO RIFLES

SEMI-AUTO RIFLES

DUTY PISTOLS

LAUNCHER SYSTEMS

PASSION SHOP

ENGRAVING

SERVICE

STEYR ARMS SHOOTING CENTER

1864PASSION-SHOP.COM





HUNTING





MONOBLOC

MONOBLOC
SYSTEM



MONOBLOC TRADITION



FEATURES

- Cold hammer forged monobloc barrel
- Ergonomic walnut stock with interchangeable leather inlays
- Push to cock
- 4 RD steel magazine
- Adjustable length of pull
- Modular action and stock

- Kaltgeschmiedeter MONOBLOC-Lauf
- Ergonomischer Walnussschaft mit austauschbaren Einlagen
- Handspannsystem
- 4-Schuss-Stahlmagazin
- LOP / Schaftlänge einstellbar
- Modulares Verschlussystem und Schaft



STEYR MONOBLOC - In a class of its own

The Steyr Arms Monobloc is a revolutionary bolt-action hunting rifle that combines cutting-edge engineering with exceptional modularity. At its core lies the innovative Monobloc system: barrel and receiver are machined from a single forged steel block, eliminating traditional threaded connections. This continuous construction significantly increases rigidity, stability, and inherent accuracy, resulting in exceptionally consistent and repeatable shot performance in the field. Thanks to its modular design, the Monobloc can be precisely tailored to individual hunting requirements. Ergonomic stocks—available in modern synthetic or elegant premium wood configurations—offer extensive adjustability, including length-of-pull adjustment and modular cheek pieces for a perfect shooting position. Picatinny rails and threaded muzzles (e.g. M15x1) allow Flex Mount of optics and accessories. The Monobloc architecture eliminates internal stress points found in conventional designs, improving both repeatability and barrel harmonics. The result is a hunting rifle that is robust, durable, and exceptionally precise—whether for driven hunts, stalking, or stand hunting. Pre-configured by Steyr hunting specialists, the Steyr Arms Monobloc stands for maximum performance, adaptability, and Steyr's hallmark manufacturing quality in modern hunting firearms.

STEYR MONOBLOC - Eine Klasse für sich

Die Steyr Arms Monobloc ist eine revolutionäre Jagdrepetierbüchse, die technische Präzision und vielseitige Modularität auf höchstem Niveau vereint. Das Herzstück dieser Waffe ist das „Monobloc“-System: Lauf und Verschlussgehäuse werden aus einem einzigen Stahlblock gefertigt, ohne klassische Gewindeverbindungen. Diese durchgängige Konstruktion steigert die Steifigkeit, Stabilität und Präzision deutlich und sorgt für besonders gleichmäßige, reproduzierbare Schussleistung auf der Jagd. Dank des modularen Aufbaus lässt sich die Monobloc optimal an individuelle Anforderungen anpassen. Die ergonomischen Schäfte - erhältlich als moderne synthetische oder elegante Edel-Holz-Variante - bieten vielfältige Anpassungsmöglichkeiten wie verstellbare Schaftlänge und modulare Schaftbacken für perfekten Anschlag. Picatinny-Schienen und Mündungsgewinde (z. B. M15x1) erlauben die flexible Montage von Optiken und Zubehör. Die Monobloc-Konstruktion eliminiert interne Spannungspunkte herkömmlicher Verbindungen, was nicht nur die Wiederholgenauigkeit, sondern auch das Schwingungsverhalten des Laufs verbessert. Ergebnis: eine Jagdwaffe, die robust, langlebig und zugleich extrem präzise ist - ob bei Druckjagd, Pirsch oder Ansitz. Jetzt von unseren Jagdspezialisten vorkonfiguriert. Mit ihrer innovativen Bauweise, durchdachten Modularität und Steyr-typischer Fertigungsqualität steht die Steyr Arms Monobloc für höchste Leistung und Anpassungsfähigkeit im Jagdbetrieb.



MONOBLOC SYSTEM

MONOBLOC



MONOBLOC VARIATIONS



PREMIUM / .30-06 SPRING. / 76.048111.000014I



DRIVEN HUNT / .308 WIN. / 76.043611.010125K



BLACK / .308 WIN. / 76.043511.010131E



STANDARD / 6,5 CM / 76.042511.000023G

PREMIUM Selection
Premium wooden stock with elegant leather inserts
Premium Holzschaft mit eleganten Ledereinlagen

DRIVEN HUNT Selection
MONOBLOC specially configured for driven hunting. Highly visible with robust plastic stock
Speziell für die Drückjagd konfigurierte MONOBLOC. Weit sichtbar mit robusten Kunststoffschäft

BLACK Selection
Perfect for night hunting in a stylish BLACK look. Robust plastic stock
Perfekt für die Nachtjagd im stylischen BLACK-Look. Robuster Kunststoffschäft

STANDARD Selection
The workhorse for professional hunters and outdoor enthusiasts. Robust and precise.
Das Arbeitstier für den Berufsjäger und Outddoraffinen Jäger. Robust und Präzise.

INTERCHANGABLE LEATHER
AUSTAUSCHBARE EINLAGEN

PUSH TO COCK
HANDSPANNER

HSC HAND-COCKING-SYSTEM
HSC HANDSPANNNSYSTEM

COLD HAMMER FORGED BARREL
KALTGEHAMMERTER LAUF



ADJUSTABLE LOP
SCHAFTLÄNGE EINSTELLBAR

MODULAR BOLT HANDLE
MODULARER KAMMERGRIFF



4 RD STEEL MAGAZINE
4 RD STAHLMAGAZIN



MONOBLOC SYSTEM
MONOBLOC



MONOBLOC TECHNICAL SPECS



All weapons listed reflect our basic product range. Specialist retailers will be happy to provide you with information about other models and variants (eg. left-handed variants, stock types, other calibers, accessories, mounts, trigger variants and much more) and offer a comprehensive range of services.
Alle aufgeführten Waffen spiegeln unser Basisassortiment wider. Gerne informiert die Fachhandlung Sie über weitere Ausführungen und Varianten (z.B. Linkshandsvarianten, Schaftarten, weitere Kaliber, Zubehör, Montagen, Abzugvarianten und vieles mehr) und bietet weiteren umfangreichen Service.

PRODUCT NAME	MONOBLOC TRADITION	MONOBLOC PREMIUM	MONOBLOC DRIVEN HUNT	MONOBLOC BLACK	MONOBLOC STANDARD
ARTICLE CODE	76.045011.000012E	76.048111.000014I	76.043611.010125K	76.043511.010131E	76.042511.000023G
CIP	CIP	CIP	CIP	CIP	CIP
CALIBER	.30-06 Spring.	.300 Win. Mag.	.308 Win.	.308 Win.	6,5 CM
ALSO AVAILABLE IN CALIBER	6,5 CM, .308 Win., .270 Win., .300 Win. Mag., .375 H&H Mag.	/ (TBD)	6,5 CM, .270 Win., .30-06 Spring, .300 Win. Mag., .375 H&H Mag.	6,5 CM, .270 Win., .30-06 Spring, .300 Win. Mag., .375 H&H Mag.	.308 Win., .270 Win., .30-06 Spring, .300 Win. Mag., .375 H&H Mag.
CALIBER GROUP	M	S	L	L	L
BARREL LENGTH (DEP. BY CALIBER)	558mm (22")	610mm (24")	470mm (18.5")	508mm (20")	508mm (20")
TWIST RATE / GROOVES	1:10"	1:10"	1:12"	1:12"	1:8"
THREADED BARREL	M15x1	M15x1	M15x1	M15x1	M15x1
PRECISION REQUIRED	< 1MOA on 100m w. 3 rds.	< 1MOA on 100m w. 3 rds.	< 1MOA on 100m w. 3 rds.	< 1MOA on 100m w. 3 rds.	< 1MOA on 100m w. 3 rds.
SIGHTS/INTERFACE	Interface for STEYR Flex Mounts and Monobloc Picatinny Rail	Interface for STEYR Flex Mounts and Monobloc Picatinny Rail	Interface for STEYR Flex Mounts and Monobloc Picatinny Rail	Interface for STEYR Flex Mounts and Monobloc Picatinny Rail	Interface for STEYR Flex Mounts and Monobloc Picatinny Rail
TRIGGER SYSTEM	Single set trigger (Rückstecher)	Single set trigger (Rückstecher)	Single stage trigger	Single stage trigger	Single set trigger (Rückstecher)
TRIGGER WEIGHT	Direct: 650g ±50g / Set: 150g	Direct: 650g ±50g / Set: 150g	650g ±50g	650g ±50g	Direct: 650g ±50g / Set: 150g
OVERALL LENGTH	1075mm (42.3")	1125mm (44.3")	987mm (38.8")	1025mm (40.3")	1025mm (40.3")
WEIGHT	3,7kg (8.2lbs)	3,8kg (8.4lbs)	3,6kg (7.9lbs)	3,6kg (7.9lbs)	3,6kg (7.9lbs)
SAFETY SYSTEM	PTC (Push to cock)	PTC (Push to cock)	PTC (Push to cock)	PTC (Push to cock)	PTC (Push to cock)
MAG CAPACITY	4 RDS	3 RDS	4 RDS	4 RDS	4 RDS
LENGTH OF PULL (LOP)	355mm (14") w/o Spacer	355mm (14") w/o Spacer	355mm (14") w/o Spacer	355mm (14") w/o Spacer	355mm (14") w/o Spacer
COLOR (STOCK+SYSTEM)	Stock: Wood / Leather: Black / Action: Black	Stock: Wood / Leather: Sand / Action: Black	Stock: Black / Leather: Orange / Action: Black	Stock: Black / Leather: Black / Action: Black	Stock: Green / Leather: Brown / Action: Black



MONOBLOC SYSTEM
MONOBLOC





MS WILD

MONOBLOC
SYSTEM



MS WILD



FEATURES

- Cold hammer forged monobloc barrel
- Symmetric polymer stock with an adjustable cheek riser
- In length adjustable trigger
- Two position safety wheel
- 3 RD magazine
- Included picatinny rail on receiver and on forend
- Adjustable length of pull
- Kaltgeschmiedeter MONOBLOC-Lauf
- Symmetrischer Polymer-Schaft mit verstellbarer Wangenauflage
- Zwei-Positionen-Sicherheitsrad
- 3-Schuss-Magazin
- Picatinny-Schiene am Gehäuse und am Vorderschaft
- LOP /Schaftlänge einstellbar
- Doppelt gemoppelt



STEYR MS WILD - Developed for the toughest demands of the wilderness!

STEYR MONOBLOC SYSTEM - Cold-hammer forged from a single piece of the hardest European steel! Built around the STEYR MONOBLOC SYSTEM to meet the highest demands for pinpoint accuracy and precision. System and barrel forged in a single piece to achieve improved vibration behavior and guarantee the best possible precision thanks to the smooth transition from the breech to the barrel. The MS WILD - developed for the ambitious, outdoor-loving, modern hunter. You can demand a lot from a rifle that has been tested in accordance with military standards (-51 °C, salt water, sand, shock and drop tests / ballistic testing / ...)! Unconditional reliability in extreme challenges. In rain, snow and ice, dirt, blazing sun and the toughest conditions - MS WILD!
Born in the Austrian mountains - at home in the wilderness! The Steyr MS WILD!

STEYR MS WILD - Entwickelt für die härtesten Ansprüche der Wildnis!

STEYR-MONOBLOC-SYSTEM - Kaltgeschmiedet, aus nur einem Stück härtester europäischer Stähle! Perfektioniert zum STEYR-MONOBLOC-SYSTEM, um höchste Ansprüche an punktgenaue Präzision und Treffsicherheit zu erfüllen. System und Lauf in einem Verbund geschmiedet, um ein verbessertes Schwingungsverhalten zu erzielen und durch den fließenden Übergang von Verschlusskammer und Lauf die bestmögliche Präzision zu garantieren. Die MS WILD - für den ambitionierten, outdooraffinen, modernen Jäger entwickelt. Einem, in Anlehnung an Militärstandards geprüften (-51 °C, Salzwasser-, Sand-, Schock- und Falltests / Verdämm- beschuss/...), Gewehres, kannst Du so einiges abverlangen! Bedingungslose Zuverlässigkeit bei extremen Herausforderungen. Bei Regen, Schnee und Eis, Schmutz, praller Sonne und härtesten Umgang - MS WILD!
In den österreichischen Bergen geboren - in der Wildnis daheim! Die Steyr MS WILD!



MONOBLOC SYSTEM

MS WILD



MS WILD VARIATIONS



MS WILD BROWN / .308 WIN. / 76.223522.010021B



MS WILD GREEN / .308 WIN. / 76.223522.010023B



MS WILD BROWN / .30-06 SPRING. / 76.225022.010021B



MS WILD GREEN / .30-06 SPRING / 76.225022.010023B

Robust, symmetrical outdoor polymer stock with adjustable cheek rest
Robuster, symmetrischer Outdoor-Kunststoffschaft mit verstellbarer Wangenauflage

Robust, symmetrical outdoor polymer stock with adjustable cheek rest
Robuster, symmetrischer Outdoor-Kunststoffschaft mit verstellbarer Wangenauflage

Robust, symmetrical outdoor polymer stock with adjustable cheek rest
Robuster, symmetrischer Outdoor-Kunststoffschaft mit verstellbarer Wangenauflage

Robust, symmetrical outdoor polymer stock with adjustable cheek rest
Robuster, symmetrischer Outdoor-Kunststoffschaft mit verstellbarer Wangenauflage

MS WILD CATALOG



CHEEKREST ADJ. (19mm)
VERST. SCHAFTBACKE (19mm)

2POS. SAFETY
2POS. SICHERUNG

INDICATOR
INDIKATOR

2 STAGE SAFETY WHEEL SYSTEM
2 STELLUNGSSYSTEM

COLD HAMMER FORGED BARREL
KALT GEHAMMERTER LAUF

BOLT LOCK
KAMMERSPERRE

HUNTING STOCK • SYMMETRIC
JAGDSCHAFT • SYMMETRISCH

PICATINNY RAIL
PICATINNY RAIL

BUTTON
KNOPF

TRIGGER ADJ. (8mm)
ABZUG VERST. (8mm)

PICATINNY RAIL
PICATINNY RAIL



MONOBLOC SYSTEM

MS WILD



MS WILD TECHNICAL SPECS



MS WILD CATALOG



All weapons listed reflect our basic product range. Specialist retailers will be happy to provide you with information about other models and variants (e.g. left-handed variants, stock types, other calibers, accessories, mounts, trigger variants and much more) and offer a comprehensive range of services.
Alle aufgeführten Waffen spiegeln unser Basisassortiment wider. Gerne informiert der Fachhandel Sie über weitere Ausführungen und Varianten (z.B. Linkshändervarianten, Schaftarten, weitere Kaliber, Zubehör, Montagen, Abzugvarianten und vieles mehr) und bietet weiteren umfangreichen Service.

PRODUCT NAME	MS WILD BROWN	MS WILD GREEN	MS WILD GREEN	MS WILD BROWN
ARTICLE CODE	76.223522.010021B	76.223522.010023B	76.225022.010023B	76.225022.010021B
CIP	CIP	CIP	CIP	CIP
CALIBER	.308 Win.	.308 Win.	.30-06 Spring.	.30-06 Spring.
ALSO AVAILABLE IN CALIBER	6,5 CM, .270 Win., .30-06 Spring., .300 Win. Mag.	6,5 CM, .270 Win., .30-06 Spring., .300 Win. Mag.	6,5 CM, .270 Win., .308 Win., .300 Win. Mag., .375 H&H Mag.	.308 Win., .270 Win., .308 Win., .300 Win. Mag., .375 H&H Mag.
CALIBER GROUP	L	M	L	L
BARREL LENGTH (DEP. BY CALIBER)	508mm (20"), 558mm (22"), 610mm (24"), 470mm (18.5") - only .308 Win.	508mm (20"), 558mm (22"), 610mm (24"), 470mm (18.5") - only .308 Win.	558 mm (22") / 251 mm (10")	558 mm (22") / 251 mm (10")
TWIST RATE / GROOVES	1:12" (.308 Win), 1:10" (.30-06 Spring.)	1:12" (.308 Win), 1:10" (.30-06 Spring.)	1:12"	1:8"
THREADED BARREL	5/8"-24 UNEF	5/8"-24 UNEF	5/8"-24 UNEF	5/8"-24 UNEF
PRECISION REQUIRED	< 1MOA on 100m w. 3 rds.	< 1MOA on 100m w. 3 rds.	< 1MOA on 100m w. 3 rds.	< 1MOA on 100m w. 3 rds.
SIGHTS/INTERFACE	PICATINNY RAIL on top of receiver	PICATINNY RAIL on top of receiver	Interface for STEYR Flex Mounts and Monobloc Picatinny Rail	Interface for STEYR Flex Mounts and Monobloc Picatinny Rail
TRIGGER SYSTEM	Single stage trigger	Single stage trigger	Single stage trigger	Single stage trigger
TRIGGER WEIGHT	700g ±50g	700g ±50g	700g ±50g	700g ±50g
OVERALL LENGTH	1025mm (40,4"), 1075mm (42,3"), 1127mm (44,4"), 987mm (38,9")	1075mm (42,3")	1075 mm (42,3")	1075 mm (42,3")
WEIGHT	3,25kg (7,15lbs)	3,25kg (7,15lbs)	3,3 kg (7,3 lbs)	3,3 kg (7,3 lbs)
SAFETY SYSTEM	Two position safety wheel	Two position safety wheel	PTC (Push to cock)	PTC (Push to cock)
MAG CAPACITY	3+1 RDS	3+1 RDS	3+1 RDS	3+1 RDS
LENGTH OF PULL (LOP)	350mm (13,8") w/o Spacer	350mm (13,8") w/o Spacer	355mm (14") w/o Spacer	355mm (14") w/o Spacer
COLOR (STOCK+SYSTEM)	Stock: Green / Action: Black	Stock: Brown / Action: Black	Stock: Green / Action: Black	Stock: Brown / Action: Black



MONOBLOC SYSTEM

MS WILD





SM 12 / SM 12 SX

SBS
SYSTEM



SM 12

GOISERER



FEATURES

- Cold hammer forged barrel
 - Elegant walnut stock with bavarian cheek
 - SBS (safe bolt system)
 - Push to cock
 - 4 rd magazine (also 10 rd available)
 - Left hand version available
-
- Kaltgeschmiedeter Lauf
 - Eleganter Walnusschaft mit bayerischer Wange
 - SBS (Sicherheitssystem)
 - Handspannsystem
 - 4-Schuss-Magazin (auch 10-Schuss-Magazin erhältlich)
 - Linkshänderausführung erhältlich



STEYR SM12 - classic and modern in perfect harmony
The Mannlicher SM12 is the epitome of elegant hunting tradition. Its hand cocking system (H.C.S.), single-set trigger and excellent stock geometry make it one of the most popular hunting rifles in its class.

ELEGANCE IN PERFECTION

The STEYR MANNLICHER SM12, with its ergonomic and easy-to-use manual cocking system (H.C.S.), brings heritage rifle design for all hunting situations. The clean lines of the stock with Bavarian cheek piece, double-wing and fish scale checkering give the rifle a timeless elegance. Our optimized barrel profile (O.B.P.) with multiple barrel lengths and optimized barrel contour guarantees excellent shooting performance and blends harmoniously with the stock and system.

STEYR SM12 - Klassik und Moderne in perfekter Harmonie
Die Mannlicher SM12 ist das Sinnbild eleganter Jagdtradition. Ihr Handspannsystem (H.C.S.), der Abzug ein Kombiabzug mit Rücksteher und die exzellente Schaftgeometrie machen sie zu einer der beliebtesten Jagdwaffen ihrer Klasse.

ELEGANZ IN PERFEKTION

Die STEYR MANNLICHER SM12 mit ihrem ergonomisch und leicht im Anschlag bedienbarem Handspannsystem (H.C.S.) setzt Maßstäbe für alle Jagdsituationen. Die klare Linienführung des Schaftes mit Bayerischer Backe, Doppelfalz und Schuppenfischhaut verleiht der Waffe eine zeitlose Eleganz. Unser optimiertes Laufprofil (O.B.P.) mit abgestimmten Lauflängen und optimierter Laufkontur ist ein Garant für gute Schussleistung und fügt sich harmonisch in Schaft und System ein.



SBS SYSTEM
SM 12 GOISERER



SM 12 / SM 12 SX VARIATIONS



SM 12 HALFSTOCK / .300 WIN. MAG. / 66.26836.000002A



SX COMPACT / .308 WIN. / 66.27316.000120A



SX GOISERER / .308 WIN. / 66.27356.000020A

Classic wooden stock in traditional design
Klassischer Holzschafft im traditionellen Design

Robust polymer stock and compact short barrel
Robuster Kunststoffschafft und kompakter kurzer Lauf

Robust polymer stock
Robuster Kunststoffschafft

BAVARIAN CHEEK
BAYRISCHE WANGENAUFLEGE

PUSH TO COCK
HANDSPANNSYSTEM

HSC HAND-COCKING-SYSTEM
HSC HANDSPANNSYSTEM

LEFT HAND VER. AVAILABLE
LINKSHANDVARIANTE ERHL

COLD HAMMER FORGED BARREL
KALTGEHAMMERTER LAUF

4 RD MAGAZINE
4 RD MAGAZIN

SBS SAFETY SYSTEM
SBS SICHERHEITSSYSTEM



SBS SYSTEM
SM 12 / SM 12 SX



SM 12 / SM 12 SX TECHNICAL SPECS



All weapons listed reflect our basic product range. Specialist retailers will be happy to provide you with information about other models and variants (e.g. left-handed variants, stock types, other calibers, accessories, mounts, trigger variants and much more) and offer a comprehensive range of services.
Alle aufgeführten Waffen spiegeln unser Basisassortiment wider. Gerne informiert der Fachhandel Sie über weitere Ausführungen und Varianten (z.B. Linkshandsvarianten, Schaftarten, weitere Kaliber, Zubehör, Montagen, Abzugvarianten und vieles mehr) und bietet weiteren umfangreichen Service.

PRODUCT NAME
ARTICLE CODE

SM12 GOISERER
66.26356.000002A

SM12 HALFSTOCK
66.26836.000002A

SM12 SX COMPACT
66.27316.000120A

SM12 SX GOISERER
66.27356.000020A

CIP	CIP	CIP	CIP	CIP
CALIBER	.308 Win.	.308 Win. Mag.	.308 Win.	.308 Win.
ALSO AVAILABLE IN CALIBER	223 Rem., .243 Win., 7x64, .270 Win., 6,5x55SE, 30-06 Spring, 8x57 IS, 9,3x62	.308 Win., 6,5 CM, 7x64, .270 Win., 6,5x55SE, 30-06 Spring, 7mm Rem. Mag., 8x68S	/	/
CALIBER GROUP	L	S	L	L
BARREL LENGTH (DEP. BY CALIBER)	508mm (20")	635mm (25")	407mm (16")	508mm (20")
TWIST RATE / GROOVES	1:12"	1:10"	1:12"	1:12"
THREADED BARREL	M15x1	M15x1	M15x1	M15x1
PRECISION REQUIRED	Ø35mm on 100m w. 3 rds.	Ø35mm on 100m w. 3 rds.	Ø35mm on 100m w. 3 rds.	Ø35mm on 100m w. 3 rds.
SIGHTS/INTERFACE	/	/	/	/
TRIGGER SYSTEM	Single set trigger (Rückstecher)	Single set trigger (Rückstecher)	Single set trigger (Rückstecher)	Single set trigger (Rückstecher)
TRIGGER WEIGHT	Direct: 900g ±100g / Set: 200g ±30g	Direct: 900g ±100g / Set: 200g ±30g	Direct: 900g ±100g / Set: 200g ±30g	Direct: 900g ±100g / Set: 200g ±30g
OVERALL LENGTH	1060mm (41,7")	1192mm (46,9")	945mm (37,2")	1045mm (41,1")
WEIGHT	3,35kg (7,45lbs)	3,3kg (7,9lbs)	3,1kg (6,8lbs)	3,3kg (7,3lbs)
SAFETY SYSTEM	PTC (Push to cock)	PTC (Push to cock)	PTC (Push to cock)	PTC (Push to cock)
MAG CAPACITY	4 RDS	3 RDS	4 RDS	4 RDS
LENGTH OF PULL (LOP)	370mm (14,5")	370mm (14,5")	355mm (14")	355mm (14")
COLOR (STOCK+SYSTEM)	Stock: Wood / Action: Black	Stock: Wood / Action: Black	Stock: Green / Action: Black	Stock: Green / Action: Black



SBS SYSTEM

SM 12 / SM 12 SX





SM 12 GAMS

SBS
SYSTEM





SM 12 GAMS

FEATURES

- Cold hammer forged barrel
- Ergonomic FBT carbonfiber thumbhole stock with an adjustable cheek riser
- SBS (safe bolt system)
- Push to cock
- Lightweight (2,4kg)
- 4 RD magazine (also 10 RD available)
- Spartan ready (adapter for Spartan)

- Kaltgeschmiedeter Lauf
- Ergonomischer Carbon-Lochschaft mit verstellbarem Wangenaufsatz
- SBS (Sicherheitsbolzensystem)
- Handspannersystem
- Geringes Gewicht (2,4 kg)
- 4-Schuss-Magazin (10-Schuss-Magazin ebenfalls erhältlich)
- Spartan-kompatibel (Adapter für Spartan)

CLII / SM 12 STEYR ARMS GAMS - precision rifle performance in a featherweight package

The ultimate backcountry mountain rifle. The high-quality carbon stock with adjustable cheek piece ensures a very low weight of approx. 2.4 kg.

The CL II (with three-position safety with firing pin lock-out and over-pressure bushing) or the SM12 (push to cock) are available as systems. In addition to the rubberised butt plate, the Gams has an adjustable cheek piece (via push button) and a thumb-hole stock. The underside of the fore-end has a raised section on both sides, which ensures stability when firing. Removable sling swivel studs at the front and rear and a Spartan mount for bipods, tripods or similar devices on the underside are also included. The polymer magazine holds up to four rounds. Weaver interfaces allow the use of appropriate mounts for optics. Finally, there is a muzzle thread for a silencer or muzzle brake.

CLII / SM 12 STEYR ARMS GAMS - Federleichte Durchschlagskraft

Die ultimative Hochgebirgswaffe. Der höchstwertige Carbonschaft mit verstellbarer Schaftbacke sorgt bei einer maximaler Gesamtlänge für ein sehr niedriges Gewicht von ca. 2,4 kg.

An Systemen stehen entweder die CL II (mit Drei-Stellungs-Sicherung mit Kammerperre und Schlagbolzensicherung) oder die SM12 (Handspannung) zur Verfügung. Neben der gummierten Schaftkappe verfügt die Gams über eine einstellbare Schaftbacke (mittels Drucktaster) und einen Lochschaft mit Pistolengriff. Der Vorderschaft weist an seiner Unterseite beidseitig eine Erhebung auf, die für Stabilität im Anschlag sorgt. Herausnehmbare Riemenbügelösen vorne und hinten und eine Spartan-Aufnahme für beispielsweise Zweibeine, Tri-Pod o.ä. auf der Unterseite gehören ebenfalls zur Ausstattung. Das Kunststoffmagazin fasst bis zu vier Schuss. Weaver-Elemente erlauben die Verwendung von entsprechenden Montagen für Optiken. Den Abschluss bildet ein Mündungsgewinde für einen Schalldämpfer oder eine Mündungsbremse.



SM12 GAMS TECHNICAL SPECS



PRODUCT NAME
ARTICLE CODE

SM12 GAMS
26.17455.020A

	CIP
	.308 Win.
	.223 Rem., 6,5 CM
	L
	485mm (19")
	1:12"
	1/2"-28 UNF
	Ø35mm on 100m w. 3 rds.
	Weaver Rail on top of receiver
	Single set trigger (Rückstecher)
	Direct: 900g ±100g / Set: 200g ±30g
	1020mm (40,2")
	2,4kg (5,29lbs)
	PTC (Push to cock)
	4 RDS
	360mm (14,2")
	Stock: Carbon / Action: Black

All weapons listed reflect our basic product range. Specialist retailers will be happy to provide you with information about other models and variants (e.g. left-handed variants, stock types, other calibers, accessories, mounts, trigger variants and much more) and offer a comprehensive range of services.
Alle aufgeführten Waffen spiegeln unser Basisassortiment wider. Gerne informiert der Fachhandel Sie über weitere Ausführungen und Varianten (z.B. Linkshandvarianten, Schuffarten, weitere Kaliber, Zubehör, Montagen, Abzugvarianten und vieles mehr) und bietet weiteren umfangreichen Service.

ADJUSTABLE CHEEK REST
VERST. WANGENAUFLEGE

PUSH TO COCK
HANDSPANNERSYSTEM



ERGONOMIC CARBONFIBER STOCK
ERGONOMISCHER CARBONSCHAFT

COLD HAMMER FORGED BARREL
KALTEGEHÄMMERTER LAUF

LIGHTWEIGHT (2,4KG)
GERINGES GEWICHT (2,4KG)



4 RD MAGAZINE
4 RD MAGAZIN

SPARTAN READY
SPARTAN READY

SBS SAFETY SYSTEM
SBS SICHERHEITSSYSTEM

HSC HAND-COCKING-SYSTEM
HSC HANDSPANNSYSTEM



SBS SYSTEM
SM 12 GAMS





CL II / CL II SX

SBS
SYSTEM



CL II GOISERER



FEATURES

- Cold hammer forged barrel
- Elegant walnut stock with bavarian cheek
- SBS (safe bolt system)
- Three position safety wheel
- 4 RD magazine (also 10 RD available)
- Left hand version available

- Kaltgeschmiedeter Lauf
- Eleganter Walnusschaff mit bayerischer Wange
- SBS (Sicherheitssystem)
- 3 Stellungs-Sicherungsrad
- 4-Schuss-Magazin (auch 10-Schuss Magazin erhältlich)
- Linkshänderausführung erhältlich



STEYR CL II - The classic among modern hunting weapons
Robust, safe and precise: the STEYR CL II is a true all-rounder for the forest, field and mountains.

CLASSIC IN ITS MOST BEAUTIFUL FORM

Exceptional reliability, unyielding safety, maximum precision and comfort are just some of the world-renowned features of the STEYR MANNLICHER CL II bolt-action rifle.

The SX version is particularly impressive thanks to its shot-proof and durable construction - ideal for the toughest conditions.

STEYR CL II - Der Klassiker unter den modernen Jagdwaffen
Robust, sicher und präzise: Die STEYR CL II ist ein echter Allrounder für Wald, Feld und Gebirge.

KLASSIK IN SCHÖNSTER FORM

Hohe Zuverlässigkeit, außerordentliche Sicherheit, höchste Präzision und Komfort sind nur einige der weltweit bekannten Eigenschaften der Repetierbuche STEYR MANNLICHER CL II.

Die SX-Version überzeugt besonders durch ihre schussfeste und langlebige Konstruktion - ideal für härteste Bedingungen.



CL II / CL II SX VARIATIONS



CL II HALFSTOCK / .300 WIN. MAG. / 66.06836.021002A

Classic wooden stock in traditional design
Klassischer Holzschafft im traditionellen Design



CL II / SX COMPACT / .308 WIN. / 66.07316.011020A

Robust polymer stock and compact short barrel
Robuster Kunststoffschafft und kompakter kurzer Lauf



CL II / SX SEMI WEIGHT / .308 WIN. / 66.17353.011120A

Robust polymer stock
Robuster Kunststoffschafft



BAVARIAN CHEEK
BAYRISCHE WANGENAUFLEGE

THREE POSITION SAFETY WHEEL
3 STELLUNGS-SICHERUNGSRAD

COLD HAMMER FORGED BARREL
KALTGEHAMMERTER LAUF

LEFT HAND VER. AVAILABLE
LINKSHANDVARIANTE ERHL

4 RD MAGAZINE
4RD MAGAZIN

SBS SAFETY SYSTEM
SBS SICHERHEITSSYSTEM

3 STAGE SAFETY WHEEL SYSTEM
3 STELLUNGSSYSTEM



SBS SYSTEM
CL II / CL II SX



CL II / CL II SX TECHNICAL SPECS



PRODUCT NAME
ARTICLE CODE

CL II GOISERER
66.06356.021002A

CL II HALFSTOCK
66.06836.021002A

CL II SX COMPACT
66.07316.011020A

CL II SX SEMI WEIGHT
66.17353.011120A

CIP	CIP	CIP	CIP	CIP
CALIBER	.308 Win.	.308 Win. Mag.	.308 Win.	.308 Win.
ALSO AVAILABLE IN CALIBER	223 Rem., .243 Win., 7x64, .270 Win., 6,5x55SE, 30-06 Spring., 8x57 IS, 9,3x62	.308 Win., 6,5 CM, 7x64, .270 Win., 6,5x55SE, 30-06 Spring., 7mm Rem. Mag., 8x68S	/	/
CALIBER GROUP	L	S	L	L
BARREL LENGTH (DEP. BY CALIBER)	508mm (20")	635mm (25")	407mm (16")	508mm (20")
TWIST RATE / GROOVES	1:12"	1:10"	1:12"	1:12"
THREADED BARREL	M15x1	M15x1	M15x1	M18x1
PRECISION REQUIRED	Ø35mm on 100m w. 3 rds.	Ø35mm on 100m w. 3 rds.	Ø35mm on 100m w. 3 rds.	Ø35mm on 100m w. 3 rds.
SIGHTS/INTERFACE	/	/	/	/
TRIGGER SYSTEM	Single set trigger (Rückstecher)	Single set trigger (Rückstecher)	Two Stage Trigger	Two Stage Trigger
TRIGGER WEIGHT	Direct: 1950g ±50g / Set: 220g ±30g	Direct: 1950g ±50g / Set: 220g ±30g	1300g ±50g	1300g ±50g
OVERALL LENGTH	1060mm (41,7")	1192mm (46,9")	945mm (37,2")	1045mm (41,1")
WEIGHT	3,35kg (7,45lbs)	3,36kg (7,45lbs)	3,1kg (6,8lbs)	3,6kg (7,9lbs)
SAFETY SYSTEM	Three position safety wheel	Three position safety wheel	Three position safety wheel	Three position safety wheel
MAG CAPACITY	4 RDS	3 RDS	4 RDS	4 RDS
LENGHT OF PULL (LOP)	370mm (14,5")	370mm (14,5")	355mm (14")	355mm (14")
COLOR (STOCK+SYSTEM)	Stock: Wood / Action: Black	Stock: Wood / Action: Black	Stock: Green / Action: Black	Stock: Green / Action: Black

All weapons listed reflect our basic product range. Specialist retailers will be happy to provide you with information about other models and variants (e.g. left-handed variants, stock types, other calibers, accessories, mounts, trigger variants and much more) and offer a comprehensive range of services.
Alle aufgeführten Waffen spiegeln unser Basisassortiment wider. Gerne informiert die Fachhandel Sie über weitere Ausführungen und Varianten (z.B. Linkshandvarianten, Schaftarten, weitere Kaliber, Zubehör, Montagen, Abzugvarianten und vieles mehr) und bietet weiteren umfangreichen Service.



SBS SYSTEM

CL II / CL II SX



CL II / SX

PRO VARMINT



FEATURES

- Cold hammer forged barrel
- Symmetric polymer stock with soft touch inlays
- SBS (safe bolt system)
- Three position safety wheel
- 4 RD magazine (also 10 RD available)
- Aluminium bedding
- Picatinny rail included
- Adjustable Kalix cheek piece
- Fluted stainless barrel

- Kaltgeschmiedeter Lauf
- Symmetrischer Polymerschäft mit Soft-Touch-Einlagen
- SBS (Sicherheitsbolzensystem)
- Dreistufige Sicherung
- 4-Schuss-Magazin (auch 10-Schuss Magazin erhältlich)
- Aluminiumbettung
- Picatinny-Schiene im Lieferumfang enthalten
- Verstellbares Kalix-Wangenauflege
- Gefluteter Stainless Lauf



PRO VARMINT - For precision hunters and sport shooters

The Steyr Arms Pro Varmint is a precision-oriented bolt-action rifle developed for demanding shooters who expect maximum accuracy combined with versatile application—whether for varmint and predator hunting, intensive training, or precision shooting on the range. At its core is a highly accurate, fluted heavy barrel made of stainless steel, which, together with the ventilated fore-end, ensures efficient heat dissipation and consistent performance—even during extended shooting sessions and under changing conditions. The ergonomically designed synthetic stock with polymer inserts, aluminum bedding, and an adjustable cheekpiece provides excellent comfort and a stable shooting platform, while the factory-installed Picatinny rail allows flexible mounting of modern optics and aiming devices. Equipped with a detachable magazine (4 rounds standard, optional 10-round capacity) and a tactical bolt handle (T.B.H.), the Pro Varmint combines fast cycling with precise control. Available in .223 Rem., .243 Win., and .308 Win., making it suitable for a wide spectrum of hunting and precision shooting applications. The Steyr Pro Varmint stands for Austrian precision engineering, rugged reliability, and modular versatility—a true benchmark among high-performance varmint rifles.

PRO VARMINT - Für Präzisionsjäger und Sportschützen

Die Steyr Arms Pro Varmint ist ein präzisionsorientiertes Repetiergewehr, entwickelt für ambitionierte Schützen, die höchste Genauigkeit mit vielseitigem Einsatz kombinieren wollen - ob bei der jagdlichen Raubwild- und Kleinwildjagd, beim intensiven Training oder auf dem Schießstand. Im Zentrum steht ein hochpräziser, gefluteter Heavy-Barrel aus rostfreiem Stahl, der zusammen mit dem belüfteten Vorderschaft für optimalen Wärmeausgleich und konstante Schussleistung sorgt - selbst bei längeren Serien und wechselnden Bedingungen. Der ergonomisch gestaltete synthetische Schaft mit Polymer-Einlagen, Aluminium-Bettung und verstellbarer Schaftbacke bietet erstklassigen Komfort und eine stabile Anschlagbasis, während die serienmäßige Picatinny-Schiene die flexible Montage moderner Zielfernrohre und Zielhilfen ermöglicht. Ausgestattet mit einem abnehmbaren Magazin (4 Schuss, optional 10 Schuss) und einem taktischen Ladengriff (T.B.H.) kombiniert die Pro Varmint schnelle Repetierfolgen mit fein dosierbarer Kontrolle. .223 Rem., .243 Win. und .308 Win. erhältlich, was sie für vielfältige jagdliche Szenarien und Schießdisziplinen prädestiniert. Die Steyr Pro Varmint steht für österreichische Präzision, technische Robustheit und modulare Einsatzfähigkeit - eine echte Referenz unter den High-Performance-Varmint rifles.



CL II / SX

TECHNICAL SPECS



PRODUCT NAME
ARTICLE CODE

CL II PRO VARMINT
66.19157.011220A

CL II THB
66.20257.011120A

All weapons listed reflect our basic product range. Specialist retailers will be happy to provide you with information about other models and variants (e.g. left-handed variants, stock types, other calibers, accessories, mounts, trigger variants and much more) and offer a comprehensive range of services. Alle aufgeführten Waffen spiegeln unser Basisortiment wider. Gerne informiert der Fachhandel Sie über weitere Ausführungen und Varianten (z.B. Linkshandvarianten, Schuffarten, weitere Kaliber, Zubehör, Montagen, Abzugvarianten und vieles mehr) und bietet weiteren umfangreichen Service.

CIP	CIP	CIP
CALIBER	.223 Rem	6.5 CM
ALSO AVAILABLE IN CALIBER	.243 Win., .308 Win.	/
CALIBER GROUP	SL	L
BARREL LENGTH (DEP. BY CALIBER)	558mm (22")	635mm (25")
TWIST RATE / GROOVES	1:9"	1:9"
THREADED BARREL	5/8"-24 UNEF	5/8"-24 UNEF
PRECISION REQUIRED	<1MOA on 100m w. 3 rds.	0.35mm on 100m w. 3 rds.
SIGHTS/INTERFACE	PICATINNY RAIL on top of receiver	PICATINNY RAIL on top of receiver
TRIGGER SYSTEM	Two stage trigger	Two stage trigger
TRIGGER WEIGHT	1300g ±50g	1300g ±50g
OVERALL LENGTH	1090mm (42.9")	1170mm (46")
WEIGHT	3,8kg (8,4lbs)	4,2kg (9,25lbs)
SAFETY SYSTEM	Three position safety wheel	Three position safety wheel
MAG CAPACITY	4 RDS	4 RDS
LENGTH OF PULL (LOP)	355mm (14")	355mm (14")
COLOR (STOCK+SYSTEM)	Stock: Green / Action: Black	Stock: Green / Action: Black

ADJ. KALIX CHEEK PIECE
VERST. KALIX WANGENAUFLEGE



THREE POSITION SAFETY WHEEL
3 STELLUNGS-SICHERUNGSRAD

PICATINNY RAIL
PICATINNY RAIL

3 STAGE SAFETY WHEEL SYSTEM
3 STELLUNGSSYSTEM

SOFT TOUCH INLAYS
SOFT TOUCH EINLAGEN



COLD HAMMER FORGED BARREL
KALTGEHAMMERTER LAUF

4 RD MAGAZINE
4 RD MAGAZIN

SBS SAFETY SYSTEM
SBS SICHERHEITSSYSTEM



CL II / SX SYSTEM

SBS





CL II GAMS



FEATURES

- Cold hammer forged barrel
- Ergonomic FBT carbonfiber thumbhole stock with an adjustable cheek riser
- SBS (safe bolt system)
- 3 Position Safety Wheel
- Lightweight (2,4kg)
- 4 RD magazine (also 10 RD available)
- Spartan ready (adapter for Spartan products)

- Kaltgeschmiedeter Lauf
- Ergonomischer Carbon-Lochschaft mit verstellbarem Wangenaufsatz
- SBS (Sicherheitsbolzensystem)
- 3 Stellungen-Sicherungsrad
- Geringes Gewicht (2,4 kg)
- 4-Schuss-Magazin (10-Schuss Magazin ebenfalls erhältlich)
- Spartan-kompatibel (Adapter für Spartan-produkte)



CLII / SM 12 STEYR ARMS GAMS – precision rifle performance in a featherweight package
 The ultimate backcountry mountain rifle. The high-quality carbon stock with adjustable cheek piece ensures a very low weight of approx. 2.4 kg.

The CL II (with three-position safety with firing pin lock-out and over-pressure bushing) or the SM12 (manual cocking) are available as systems. In addition to the rubberised butt plate, the Gams has an adjustable cheek piece (via push button) and a thumb-hole stock. The underside of the fore-end has a raised section on both sides, which ensures stability when firing. Removable sling swivel studs at the front and rear and a Spartan mount for bipods, tripods or similar devices on the underside are also included. The polymer magazine holds up to four rounds. Weaver interfaces allow the use of appropriate mounts for optics. Finally, there is a muzzle thread for a silencer or muzzle brake.

CLII / SM 12 STEYR ARMS GAMS – Federleichte Durchschlagskraft
 Die ultimative Hochgebirgswaffe. Der höchstwertige Carbonschaft mit verstellbarer Schaftbacke sorgt bei einer maximaler Gesamtlänge für ein sehr niedriges Gewicht von ca. 2,4 Kg.

An Systemen stehen entweder die CL II (mit Drei-Stellungen-Sicherung mit Kammerperre und Schlagbolzensicherung) oder die SM12 (Handspannung) zur Verfügung. Neben der gummierten Schaftkappe verfügt die Gams über eine einstellbare Schaftbacke (mittels Drucktaster) und einen Lochschaft mit Pistolengriff. Der Vorderschaft weist an seiner Unterseite beidseitig eine Erhebung auf, die für Stabilität im Anschlag sorgt. Herausnehmbare Riemenbügelösen vorne und hinten und eine Spartan-Aufnahme für beispielsweise Zweibeine, Tri-Pod o.ä. auf der Unterseite gehören ebenfalls zur Ausstattung. Das Kunststoffmagazin fasst bis zu vier Schuss. Weaver-Elemente erlauben die Verwendung von entsprechenden Montagen für Optiken. Den Abschluss bildet ein Mündungsgewinde für einen Schalldämpfer oder eine Mündungsbremse.



CL II GAMS TECHNICAL SPECS



PRODUCT NAME
ARTICLE CODE

CL II GAMS
26.17155.120A

	CIP
	.223 Rem.
	6,5 CM, 308 Win.
	SL
	485mm (19")
	1:9"
	1/2"-28 UNF
	Ø35mm on 100m w. 3 rds.
	Weaver Rail on top of receiver
	Two Stage Trigger
	Direct: 900g ±100g / Set: 200g ±30g
	1020mm (40,2")
	2,4kg (5,29lbs)
	Three position safety wheel
	4 RDS
	360mm (14,2")
	Stock: Carbon / Action: Black

All weapons listed reflect our basic product range. Specialist retailers will be happy to provide you with information about other models and variants (e.g. left-handed variants, stock types, other calibers, accessories, mounts, trigger variants and much more) and offer a comprehensive range of services.
Alle aufgeführten Waffen spiegeln unser Basisassortiment wider. Gerne informiert der Fachhandel Sie über weitere Ausführungen und Varianten (z.B. Linkshandvarianten, Schafarten, weitere Kaliber, Zubehör, Montagen, Abzugvarianten und vieles mehr) und bietet weiteren umfangreichen Service.

ADJUSTABLE CHEEK REST
VERSTELLBARE WANGENAUFLEGE

THREE POSITION SAFETY WHEEL
3 STELLUNGS-SICHERUNGSRAD

3 STAGE SAFETY WHEEL SYSTEM
3 STELLUNGSSYSTEM



ERGONOMIC CARBONFIBER STOCK
ERGONOMISCHER CARBONSCHAFT

COLD HAMMER FORGED BARREL
KALTEGEHÄMMERTER LAUF

LIGHTWEIGHT (2,4kg)
GERINGES GEWICHT (2,4kg)



4 RD MAGAZINE
4 RD MAGAZIN

SPARTAN READY
SPARTAN READY

SBS SAFETY SYSTEM
SBS SICHERHEITSSYSTEM



SBS SYSTEM
CL II GAMS





SCOUT MK2



SBS
SYSTEM



SCOUT MK2



FEATURES

- Cold hammer forged barrel
- Symmetric polymer stock with integrated bipod and spare magazine
- SBS (safe bolt system)
- Three position safety wheel
- 5 RD magazine (also 10 RD available)
- Full length picatinny rail

- Kaltgeschmiedeter Lauf
- Symmetrischer Polymer-Schaft mit integriertem Zweibein und Ersatzmagazin
- SBS (Sicherheitssystem)
- Dreistufige Sicherung
- 5-Schuss-Magazin (auch 10-Schuss Magazin erhältlich)
- Picatinny-Schiene in voller Länge



STEYR SCOUT II - The evolution of a concept

The Steyr Arms Scout MK II is the consistent evolution of the legendary Scout Rifle concept as defined by Jeff Cooper—designed as a lightweight, highly versatile precision bolt-action rifle for hunting, sport shooting, and demanding outdoor use. It combines low weight, outstanding accuracy, and maximum functionality in a carefully engineered overall system. At the heart of the Scout MK II is a cold hammer-forged precision barrel, paired with Steyr's proven bolt-action system and a rigid bedding design to ensure a consistent point of impact. The ergonomic synthetic stock features an integrated bipod mount, a spare magazine stored in the stock, and adjustable length of pull—highlighting the rifle's holistic and mission-oriented design. True to the Scout philosophy, the rifle offers a forward-mounted optic position for scout scopes, complemented by additional Picatinny interfaces for modern riflescopes. The result is rapid target acquisition combined with excellent precision, even at extended distances. The firearms press and professional community praise the Scout MK II as "one of the most faithful and practical interpretations of the Scout concept" and as a highly reliable all-purpose rifle. With the Scout MK II, Steyr Arms demonstrates how modern firearms design can remain timeless—lightweight, precise, and uncompromisingly functional.

STEYR SCOUT II - Die Evolution eines Konzepts

Die Steyr Arms Scout MK II ist die konsequente Weiterentwicklung des legendären Scout-Rifle-Konzepts nach Jeff Cooper - konzipiert als universelle, fähige Präzisionsbüchse für Jagd, Sport und anspruchsvolle Outdoor-Anwendungen. Sie vereint geringes Gewicht, hohe Präzision und maximale Funktionalität in einem durchdachten Gesamtsystem. Herzstück der Scout MK II ist der kaltgehämmerte Präzisionslauf, kombiniert mit dem bewährten Steyr-Repetiersystem und einer soliden Bettung für konstante Treffpunktlage. Der ergonomische synthetische Schaft mit integrierter Zweibeinaufnahme, Reservemagazin im Schaft und verstellbarer Schaftlänge unterstreicht den ganzheitlichen Ansatz dieser Waffe. Typisch für das Scout-Konzept ist die vorgelagerte Optikmontage (Scout Scope), ergänzt durch zusätzliche Picatinny-Schnittstellen für moderne Zielfernrohre. Das Ergebnis ist schnelle Zielerfassung bei gleichzeitig hoher Präzision - auch auf größere Distanzen. Presse und Fachwelt loben die Scout MK II als „eine der konsequentesten Umsetzungen des Scout-Gedankens“ und als zuverlässiges Allround-Werkzeug. Mit der Scout MK II beweist Steyr Arms eindrucksvoll, wie zeitlos modernes Waffendesign sein kann - leicht, präzise und kompromisslos funktional.



SCOUT SYSTEM

SCOUT MK2
SBS



SCOUT MK2 TECHNICAL SPECS



All weapons listed reflect our basic product range. Specialist retailers will be happy to provide you with information about other models and variants (e.g. left-handed variants, stock types, other calibers, accessories, mounts, trigger variants and much more) and offer a comprehensive range of services.
Alle aufgeführten Waffen spiegeln unser Basisortiment wider. Gerne informiert der Fachhandel Sie über weitere Ausführungen und Varianten (z.B. Linkshandvarianten, Schulfarten, weitere Kaliber, Zubehör, Montagen, Abzugvarianten und vieles mehr) und bietet weiteren umfangreichen Service.

PRODUCT NAME
ARTICLE CODE

SCOUT MK2
26.14255.102A

SCOUT MK2
26.14455.100A

	CIP	CIP
	6,5 CM	.308 Win.
	.223 Rem., .308 Win.	.223 Rem., 6,5 CM
	L	L
	485mm (19")	485mm (19")
	1:8"	1:12"
	1/2"-28 UNEF	1/2"-28 UNEF
	Ø35mm on 100m w. 3 rds.	Ø35mm on 100m w. 3 rds.
	Full length Picatinny Rail on top of receiver	Full length Picatinny Rail on top of receiver
	Two stage trigger	Two stage trigger
	1300g ±50g	1300g ±50g
	980mm (38,6")	980mm (38,6")
	3,0kg (6,6lbs)	3,0kg (6,6lbs)
	Three position safety wheel	Three position safety wheel
	5 RDS	5RDS
	325mm (12,8") w/o Spacer	325mm (12,8") w/o Spacer
	Stock: Sand / Action: Black	Stock: Black / Action: Black



SBS SYSTEM
SCOUT MK2





ZEPHYR 2

RIMFIRE
SYSTEM



ZEPHYR 2 FULLSTOCK



FEATURES

- Cold hammer forged barrel
- Ergonomic walnut fullstock with bavarian cheek
- Two position slide safety
- 5 RD polymer magazine
- Lightweight (2,4kg)
- Open sights

- Kaltgeschmiedeter Lauf
- Ergonomischer Vollschaft aus Walnussholz mit bayerischer Wange
- Zweistufige Schlittensicherung
- 5-Schuss-Polymermagazin
- Geringes Gewicht (2,4 kg)
- Offene Visierung



STEYR ZEPHYR II

The STEYR ZEPHYR II returns – a classically elegant .22 rimfire rifle that was already celebrated as Rifle of the Year in 2019. Inspired by the legendary Mannlicher Model 1903 and Steyr Arms' historic SM family, the ZEPHYR II blends timeless aesthetics with modern precision engineering. This refined small-caliber rifle is ideal for shooters looking to develop or refine their hunting skills. Whether for young hunters preparing for their hunting license, experienced marksmen seeking cost-effective training, or dedicated varmint hunters, the ZEPHYR II excels across the board. Chambered in .22 LR, it is perfectly suited for training big-game shooting techniques while remaining highly effective for small-game hunting—from rabbits and pigeons to rats and jackals. Press and specialty retailers alike describe the ZEPHYR II as a "fine hunting tool" and "a benchmark in craftsmanship and accuracy." Its cold hammer-forged barrel delivers outstanding precision, while the elegant, classic wooden stock provides superb balance. Craftsmanship is evident in every detail: a cold hammer-forged barrel for exceptional accuracy, a select hand-finished wooden stock, and the unmistakable Mannlicher design make this rifle a standout in the field and on the range. Every shot feels balanced and dependable—a statement of "Made in Austria" quality. The STEYR ZEPHYR II is not a trend product—it is a classic built for generations. Especially in regions with restrictive large-caliber regulations, such as the UAE or the United Kingdom, the ZEPHYR II opens new possibilities for hunting passion and firearms education. More than just a rifle, the STEYR ZEPHYR II is a tribute, a teacher, and a trusted companion for generations of hunters.

STEYR ZEPHYR II – Die Evolution eines Konzepts

Die STEYR ZEPHYR II kehrt zurück – ein klassisch-elegantes .22-Randfeuergewehr, das bereits 2019 als Gewehr des Jahres gefeiert wurde. Inspiriert von der legendären Mannlicher 1903 und der traditionsreichen SM-Familie von Steyr Arms, verbindet die ZEPHYR II zeitlose Ästhetik mit moderner Präzision. Dieses feine Kleinkalibergewehr ist ideal für alle, die jagdliches Können entwickeln oder perfektionieren möchten. Ob Jungjäger auf dem Weg zur Jägerprüfung, erfahrene Schützen, die kostengünstig trainieren wollen, oder passionierte Varmintjäger – die ZEPHYR II überzeugt auf ganzer Linie. Mit ihrer flinken .22 LR ist sie prädestiniert für das Training mit großkalibrigen Schießtechniken und zugleich wirkungsvoll bei der Jagd auf Kleingetier, von Kaninchen über Tauben bis hin zu Ratten und Schakalen. Presse und Fachhandel beschreiben die ZEPHYR II als „feines Jagdwerkzeug“ und „maßstabsetzend in Verarbeitung und Schussleistung“. Der kaltgehämmerte Lauf sorgt für herausragende Präzision, der edle Holzschaff in klassischer Form für perfekte Balance. Die Verarbeitung zeugt von echter Handwerkskunst: ein kaltgehämmertes Lauf für exzellente Präzision, ein edler, handverlesener Holzschaff in klassischer Form und das charakteristische Mannlicher-Design machen diese Waffe zu einem Blickfang im Revier und am Schießstand. Jeder Schuss fühlt sich ausgewogen und zuverlässig an – ein Statement für Qualität „Made in Austria“. Jede ZEPHYR II steht für österreichische Handwerkskunst auf höchstem Niveau. Die STEYR ZEPHYR II ist kein Trendprodukt – sie ist ein Klassiker für Generationen. Besonders in Ländern mit restriktiver Großkaliber-Regulierung, etwa in den VAE oder Großbritannien, eröffnet die STEYR ZEPHYR II neue Perspektiven für jagdliche Passion und Ausbildung. Die STEYR ZEPHYR II ist mehr als ein Gewehr – sie ist Hommage, Lehrmeister und zuverlässiger Begleiter für Generationen von Jägern.



RIMFIRE SYSTEM

ZEPHYR 2



ZEPHYR 2 VARIATIONS



HALFSTOCK / .22 LR / 70.053.1A0



HALFSTOCK / .22 LR / 70.051.1A1

The elegant, traditional
half-stock variant
Die elegante, traditionelle
Halbschaftvariante

Half-stock variant with integrated
open sights
Halbschaftvariante mit integrierter
offener Visierung



2 POSITION SLIDE SAFETY
2 STELLUNGS-SCHIEBESICHERUNG

COLD HAMMER FORGED BARREL
KALTGEHÄMMERTER LAUF

BAVARIAN CHEEK
BAYRISCHE WANGENAUFLEGE

LIGHTWEIGHT (2,4kg)
LEICHTGEWICHT (2,4kg)

WALNUT WOOD STOCK
WALNUSSHOLZSCHAFT

5 RD MAGAZINE
5 RD MAGAZIN



RIMFIRE SYSTEM
ZEPHYR 2



ZEPHYR 2 TECHNICAL SPECS



PRODUCT NAME	ZEPHYR 2 FULLSTOCK	ZEPHYR 2 HALFSTOCK	ZEPHYR 2 HALFSTOCK
ARTICLE CODE	70.051.1B1	70.053.1A0	70.051.1A1
CIP	CIP	CIP	
CALIBER	.22 LR	.22 LR	.22 LR
ALSO AVAILABLE IN CALIBER	/	/	/
CALIBER GROUP	/	/	/
BARREL LENGTH	500mm (19,7")	500mm (19,7")	500mm (19,7")
TWIST RATE / GROOVES	1:15,7" (400mm)	1:15,7" (400mm)	1:15,7" (400mm)
THREADED BARREL	/	1/2"-28 UNEF	/
PRECISION REQUIRED	/	/	/
SIGHTS/INTERFACE	11mm dovetail rail on top of receiver	11mm dovetail rail on top of receiver	11mm dovetail rail on top of receiver
TRIGGER SYSTEM	Two Stage Trigger	Two Stage Trigger	Two Stage Trigger
TRIGGER WEIGHT	700g ±50g	700g ±50g	700g ±50g
OVERALL LENGTH	1000mm (39,4")	1000mm (39,4")	1000mm (39,4")
WEIGHT	2,4kg (5,3lbs)	2,4kg (5,3lbs)	2,4kg (5,3lbs)
SAFETY SYSTEM	Two position sliding safety	Two position sliding safety	Two position sliding safety
MAG CAPACITY	5 RDS	5 RDS	5 RDS
LENGTH OF PULL (LOP)	375mm (14,8")	375mm (14,8")	375mm (14,8")
COLOR (STOCK+SYSTEM)	Stock: Wood / Action: Black	Stock: Wood / Action: Black	Stock: Wood / Action: Black

All weapons listed reflect our basic product range. Specialist retailers will be happy to provide you with information about other models and variants (e.g. left-handed variants, stock types, other calibers, accessories, mounts, trigger variants and much more) and offer a comprehensive range of services.
Alle aufgeführten Waffen spiegeln unser Basisassortiment wider. Gerne informiert der Fachhandel Sie über weitere Ausführungen und Varianten (z.B. Linkshandsvarianten, Schaftarten, weitere Kaliber, Zubehör, Montagen, Abzugvarianten und vieles mehr) und bietet weiteren umfangreichen Service.



RIMFIRE SYSTEM

ZEPHYR 2





COMMERCIAL

SPORT





ATc ROCK / ATc BASE

SPORT
PISTOLS



SPORT PISTOLS

ATc 5" BASE



FEATURES

- All-Stainless-Steel pistol
- SA/DA trigger system
- Heavy Match cold hammer-forged barrel
- Decocking function integrated into the safety lever
- Mag release button operable ambidextrous
- Manual safety on both sides
- Tuned SA/DA trigger system
- OR/optic ready with LPA sports sight
- Ergonomic 3D-printed PA12 grip panels
- Easy-click magazine tunnel
- Modular accessory system

- Ganz-Edelstahl-Waffe
- SA/DA Abzugssystem
- Heavy Match kaltgehämmerter Lauf In Sicherungshebel integrierte Entspannfunktion
- Beidseitig bedienbarer Magazinknopf
- Beidseitig manuelle Sicherung
- Optimierte SA/DA Abzugssystem
- OR/optic ready mit LPA Sportvisierung
- Ergonomische 3D gedruckte Polymergriffschalen
- Easy-Click Magazintunnel
- Modulares Zubehörsystem



STEYR ARMS ATC 5" BASE

The ATc BASE 5", SA/DA, FULL STAINLESS-STEEL PISTOL was specially developed for entry into professional sport shooting. Perfect for almost all sporting disciplines. Minimal tolerances, a heavy match barrel and virtually endless modularity enable ambitious sport shooters who want to develop and specialize in a targeted manner to get off to a solution-oriented start in the sporting world. The STEYR ARMS ATC series is 'self-honing'. The special low-tolerance manufacturing process allows the breech to wear down to almost "0" against the frame. The STEYR ARMS manufacturing process and material science are the secret to its success! The 'Factory wise' tuned SA/DA trigger, with a clean trigger-break and clean trigger pull, guarantees perfect precision. A short reset and adjustable trigger travel perfect the optimal trigger feel. In contrast to the ATD SA/DA, the hammer decocking function is located in the ergonomic, ambidextrous manual safety. One more "click" and the hammer is decocked. STEYR ARMS has opted for this sporty, perfect solution to make the switch to SA/DA easier. Once you have learned and perfected the operating system, there is no need to 'retrain'. OR - Optics Ready and equipped with a fully adjustable LPA sport sight.

STEYR ARMS ATC 5" BASE

Die ATc BASE 5", SA/DA, VOLL-EDELSTAHL-PISTOLE wurde speziell für den Einstieg in das professionelle Sportschießen entwickelt. Perfekt für nahezu alle sportlichen Disziplinen. Geringste Toleranzen, Heavy-Match-Barrel und eine schier unendliche Modularität ermöglichen dem ambitionierten Sportschützen, der sich gezielt entwickeln und spezialisieren möchte, einen lösungsorientierten Einstieg in die Sportszene. Die STEYR ARMS ATC Serie ist selbsthonend. Das spezielle Low-Tolerance-Fertigungsverfahren erlaubt es, dass der Verschluss zum Rahmen sich nahezu auf "0" einspielt. Die STEYR ARMS Fertigungsverfahren und die Materialogie sind das Geheimnis zum Erfolg! Der „out of the box“ getunte SA/DA Abzug, mit einem sauberen Druckpunkt und sauberem Abzugsgefühl, garantieren perfekte Präzision. Kurzer Reset und einstellbarer Abzugsweg perfektionieren das optimale Abzugerlebnis. Im Gegensatz zur ATD SA/DA, befindet sich die Decok-Funktion, des Hammers, in der ergonomischen, beidseitig bedienbaren manuellen Sicherung. Ein "Click" mehr und der Hammer wird entspannt. Der Sportlerhebel kann als ergonomische Daumenaufflage verwendet werden und durch die unterschiedlichen, 3D gedruckten, Griff schalengrößen lässt sich jederzeit die Ergonomie anpassen. OR - Optik Ready und ausgestattet mit einer voll verstellbaren LPASportvisierung.



SPORT PISTOLS

ATC BASE





COLD HAMMER FORGED HEAVY MATCH BARREL
KALGEHÄMMERTER SCHWERER SPORTLAUF

OPTIC READY
OPTIC READY

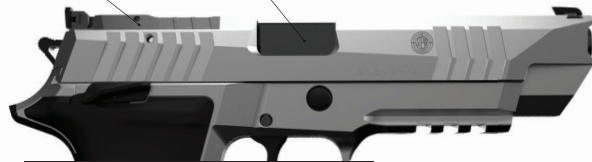

AMBI MANUAL SAFETY & DECOCKING LEVER
BEIDSEITIGE MANUELLE SICHERUNG & ENTSPANNHEBEL

SPEED FRONT SERRATIONS
SPEED FRONT LADERILLEN

1913 PICCATINNY RAIL
1913 MONTAGESCHIENE



TUNED SA/DA TRIGGER SYSTEM
OPTIMIERTES SA/DA ABZUGSYSTEM



SPORT PISTOLS

ATC BASE



SPORT PISTOLS

ATc 5" ROCK



FEATURES

- All-Stainless-Steel pistol
 - Pre-tuned SAO trigger system
 - Adjustable trigger / Ergonomics / Reset / Trigger weight
 - Heavy Match Barrel cold-hammer-forged
 - Skeletonized Slide
 - Sport paddle ambidextrous mag release button
 - Manual safety on both sides
 - Fully adjustable ergonomics
 - OR/optic ready with LPA sports sight and fiber front side
 - Ergonomic 3D-printed PA12 grip panels
 - Easy-click Sport Jetfunnel / long
 - Modular accessory system
 - Target/Precision proof
-
- Ganz-Edelstahl-Waffe
 - Optimiertes SAO-Abzugssystem
 - Einstellbarer Abzug / Ergonomie / Reset / Abzugsgewicht
 - Schwerer Matchlauf, kaltgeschmiedet
 - Skelettiertes Verschluss
 - Beidhändig bedienbarer Magazinauslöseknopf
 - Manuelle Sicherung auf beiden Seiten
 - Vollständig einstellbare Ergonomie
 - OR/optikvorbereitet mit LPA Sportvisier und Fiber-Frontside
 - Ergonomische 3D-gedruckte PA12-Griff schalen
 - Easy-Click-Sport-Jetfunnel / lang
 - Modulares Zubehörsystem
 - Ziel-/Präzisionsprüfblatt



STEYR ARMS ATC 5"/6" ROCK

In the realm of practical shooting, where every second counts and every shot matters, the ATC ROCK 5"/6" reigns supreme as the ultimate companion for IPSC enthusiasts. Designed for excellence, this masterpiece exudes a relentless spirit of performance and innovation, leaving an indelible mark on the competition circuit. The ATC ROCK 5"/6" family precision-engineered frame and extended barrel create a harmonious balance, enhancing accuracy while minimizing recoil—a deadly combination for those racing against the clock. Its unique adjustable sights empower competitors to fit to their aim, ensuring lightning-fast target acquisition, even in the most chaotic environments. In this arena of champions, the ATC ROCK 5"/6" isn't just a pistol; it's a symbol of dedication, ingenuity, and the relentless pursuit of perfection. As competitors face the challenges of each stage, they carry not merely a firearm but a legacy of excellence that propels them toward greatness. In the heart of IPSC shooting, ATC ROCK 5"/6" family will stand as the embodiment of the ultimate shooting experience, a true legend in the hands of those who dare to dominate the field. Let's get legends born!

STEYR ARMS ATC 5"/6" ROCK

Die ATC ROCK 5"/6" vereint Präzision, Komfort und Anpassungsfähigkeit und ist damit eine außergewöhnliche Wahl für IPSC und den professionellen Schießsport, wo Leistung und Zuverlässigkeit an erster Stelle stehen. Im Bereich des praktischen Schießens, wo jede Sekunde zählt und jeder Schuss entscheidend ist, ist die ATC ROCK 5"/6" der ultimative Begleiter für IPSC-Enthusiasten und professionellen Sportschützen. Dieses Meisterwerk wurde für Spitzenleistungen entwickelt und strahlt einen unerbittlichen Geist der Leistung und Innovation aus, der in der Wettkampfszene Spuren hinterlässt. Im Feld der Champions ist die ATC ROCK 5"/6" nicht nur eine Pistole, sondern ein Symbol für STEYR ARMS Hingabe, Einfallsreichtum und das unermüdliche Streben nach Perfektion. Wenn die Wettkämpfer sich den Herausforderungen jeder Stage stellen, tragen sie nicht nur eine Waffe, sondern ein Vermächtnis der Exzellenz, das sie zu Höchstleistungen antreibt. Im Herzen des IPSC-Schießsports wird die ATC ROCK 5"/6" als Inbegriff des ultimativen Schießerlebnisses stehen, als wahre Legende in den Händen derer, die es wagen, das Feld zu dominieren. STEYR ARMS hält sein Verprechen, höchster Präzision. Seien Sie ein Teil dieser zukünftigen Legende!



SPORT PISTOLS

ATC ROCK



ATC

TECHNICAL SPECS



ATD ATC CATALOG / DATASHEETS

All weapons listed reflect our basic product range. Specialist retailers will be happy to provide you with information about other models and variants (eg. left-handed variants, stock types, other calibers, accessories, mounts, trigger variants and much more) and offer a comprehensive range of services.
Alle aufgeführten Waffen spiegeln unser Basisassortiment wider. Gerne informieren die Fachhändler Sie über weitere Ausführungen und Varianten (z.B. Linkshandsvarianten, Schaftarten, weitere Kaliber, Zubehör, Montagen, Abzugvarianten und vieles mehr) und bieten weiteren umfangreichen Service.

PRODUCT NAME ARTICLE CODE	ATC 5* BASE CGAX019603103	ATC 5* ROCK CGAX019603106	ATC 6* ROCK CGAX019603107
CIP	CIP	CIP	CIP
CALIBER	9x19mm	9x19mm	9x19mm
ALSO AVAILABLE IN CALIBER	/	/	/
SERATIONS	Front/rear speed	Front/rear speed	Front/rear speed
BARREL LENGTH	127mm (5.0")	127mm (5.0")	153mm (6.0")
MAG RELEASE	Ambidextrous	Ambidextrous	Ambidextrous
THREADED BARREL	/	/	/
MIN. PRECISION* 25m/CDMM AMMO	50mm+caliber diameter	25mm+caliber diameter	25mm+caliber diameter
SIGHTS/INTERFACE	Adjustable LPA/iron white dot	Adjustable LPA/iron fiber optic	Adjustable LPA/iron fiber optic
TRIGGER SYSTEM	SA/DA	SA0	SA0
TRIGGER WEIGHT	5A:17N ±3N/DA:42N ±3N	5A:14N ±3N	5A:14N ±3N
DIMENSIONS W/2DRD/MAG(LxHxW)	216x150x43 ±0,5mm	221x150x43 ±0,5mm	246x150x43 ±0,5mm
WEIGHT W/18/RD/MAG	1228g ±15g	1228g ±15g	1282g ±15g
SAFETY SYSTEM	Safety lever	Safety lever	Safety lever
MAG CAPACITY	18/20RDS	18/20RDS	18/20RDS
BARREL	Cold forged	Cold forged	Cold forged
COLOR OPTIONS	Grey / Other colors**	Grey / Other colors**	Grey / Other colors**

COLD HAMMER FORGED HEAVY MATCH BARREL
KALGEHAMMERTER SCHWERER SPORTLAUF

OPTIC READY
OPTIC READY



AMBI MANUAL SAFETY ONLY LEVER
BEIDSEITIGER MANUELLER SICHERUNGHEBEL

SPEED FRONT SERRATIONS
SPEED FRONT LADERILLEN



1913 PICCATINNY RAIL
1913 MONTAGESCHIENE

ADJ SPORT SA0 TRIGGER SYSTEM
VST. SPORT SA0 ABZUGSSYSTEM



SPORT PISTOLS

ATC ROCK



ATC
SYSTEM



ATC Heavy Match barrels for 5" & 6"
ATC Heavy Match Gewindeläufe für 5" & 6"



Interchangeable ergonomic grip designs
3D Printable - download here: QR CODE
3D Druckbare ergonomische Griffschalen
Download hier: QR CODE

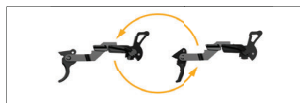
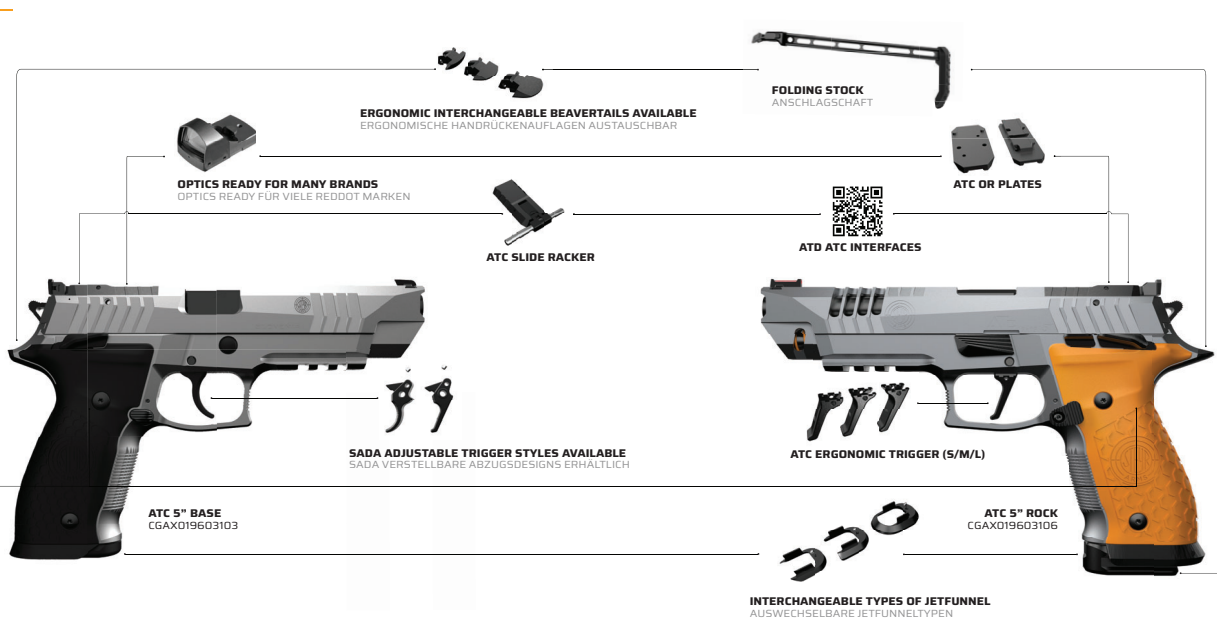

ATC ROCK SAO Conversion Kit to SA/DA



ATD / ATC Bridge Mount System



2 Chamber Plus or MicroCompensator for threaded barrels
2 Kammer Plus oder MicroKompensator für Gewindeläufe



Different magazines available. Also available: +7 RD
baseplate extension
Verschiedene Magazine erhältlich. Auch eine +7 RD



SPORT PISTOL

ATC





SELF DEFENSE --- PISTOLS





AT_D COMPACT COMP

SELF DEFENSE
PISTOLS





SELF DEFENSE PISTOLS

ATD COMPACT COMP / COMPACT



FEATURES

- Integrated compensator
- Tuned SA/DA trigger system
- OR/optic ready (6 different adapters)
- Tactical jetfunnel/short
- Ambi mag release button
- Ambi manual safety
- Modular system

- SA/DA Abzugssystem
- Optimiertes SA/DA Abzugssystem
- OR/optic ready (6 vers. Adapterplatten)
- Bissige, taktische Polymergriff schalen
- Taktischer Magazintunnel/kurz
- Beidseitig bedienbarer Magazinknopf
- Beidseitig manuelle Sicherung
- Modulares Zubehörsystem



STEYR ARMS ATD Family

ATD COMPACT ATD / COMPACT COMP stands as a paragon of excellence in the realm of handguns, designed for elite MIL/LE units and tactical sport shooters across the globe. Engineered with precision, its sleek design marries form and function, delivering an exceptional balance of weight and grip that feels like an extension of the shooter's will. Best for any critical situation and best for your personal protection. With a robust aircraft aluminum frame, the ATD COMPACT/COMP boasts unparalleled durability, able to withstand rigorous use in challenging environments. The state-of-the-art surface treatment methods guarantee durability and optimum protection against corrosion. Its SA/DA trigger system provides a crisp, responsive pull, ensuring precision on every shot. The 4.4-inch cold hammer forged barrel is expertly rifled, enhancing accuracy at both close quarters and longer ranges, while the excellent OR (optic ready) sighting system allows for rapid target acquisition. The tactical and sportive ATD COMPACT/COMP excels with its 18 rnd magazine capacity, offering formidable fire power in a compact design. This firearm embodies reliability, functioning flawlessly in adverse conditions. In the hands of a skilled shooter, the ATD COMPACT/COMP transforms into a formidable weapon, a true embodiment of tactical artistry and uncompromising performance.

STEYR ARMS ATD Family

Die ATD COMPACT/COMP ist ein Vorbild für Spitzenleistungen im Bereich der Handfeuerwaffen und wurde für Eliteeinheiten MIL/LE, sowie für taktische Sportschützen auf der ganzen Welt entwickelt. Das präzise konstruierte, schlanke Design vereint Form und Funktion und bietet eine außergewöhnliche Balance zwischen Gewicht und Griffbarkeit, sodass sich die Waffe der dynamischen Ergonomie des Schützen anpasst. Ideal für alle kritischen Situationen und für Ihren persönlichen Schutz. Mit ihrem robusten Rahmen aus Flugzeugaluminium bietet die ATD COMPACT/COMP eine unvergleichliche Haltbarkeit und hält auch den härtesten Einsatzbedingungen in anspruchsvollen Umgebungen stand. Modernste Oberflächenbehandlungsverfahren garantieren Langlebigkeit und optimalen Korrosionsschutz. Die manuelle Sicherung und der seitliche Entspannhebel, garantieren ein sicheres Führen der Waffe, aber im richtigen Moment auch die blitzschnelle Einsatzbereitschaft. Das SA/DA-Abzugssystem sorgt für einen knackigen, reaktionsschnellen Abzug und garantiert Präzision bei jedem Schuss. Der 4,4 Zoll lange, kaltgeschmiedete Lauf ist fachmännisch gezogen und verbessert die Genauigkeit sowohl auf kurze als auch auf längere Distanzen, während das hervorragende OR-Visiersystem (optikvorbereitet) eine schnelle Zielerfassung ermöglicht und eine Vielzahl von den besten Visiersystemen der Welt die Montage ermöglicht. Taktisch und sportlich. Die ATD COMPACT/COMP überzeugt mit einer Magazinkapazität von 18 Schuss und bietet beeindruckende Feuerkraft in kompaktem Design. Diese Waffe ist zuverlässig und funktioniert auch unter widrigen Bedingungen einwandfrei. In den Händen eines erfahrenen Schützen verwandelt sich die ATD COMPACT/COMP in eine beeindruckende Waffe, die taktische Kunstfertigkeit und kompromisslose Leistung verkörpert.



SELF DEFENSE

PISTOLS
ATD COMPACT
COMP
ATD COMPACT



ATD

TECHNICAL SPECS



ATD ATC CATALOG / DATASHEETS

All weapons listed reflect our basic product range. Specialist retailers will be happy to provide you with information about other models and variants (e.g. left-handed variants, stock types, other calibers, accessories, mounts, trigger variants and much more) and offer a comprehensive range of services.
Alle aufgeführten Waffen spiegeln unser Basisassortiment wider. Gerne informiert der Fachhandel Sie über weitere Ausführungen und Varianten (z.B. Linkshandvarianten, Schulfantien, weitere Kaliber, Zubehör, Montagen, Abzugvarianten und vieles mehr) und bietet weiteren umfangreichen Service.

PRODUCT NAME
ARTICLE CODE

ATD COMPACT COMP
CGAX01960311Z

ATD COMPACT
CGAX01960311I

	CIP	CIP
	9x19mm	9x19mm
	/	/
	Front/rear standard	Front/rear standard
	101mm (3.9")	101mm (3.9")
	Ambidextrous	Ambidextrous
	/	/
	50mm + caliber diameter	50mm + caliber diameter
	Black serrated iron/iron white dot	Black serrated iron/iron white dot
	SA/DA	SA/DA
	SA:18N ±3N/DA:45N ±3N	SA:25N ±3N/DA:50N ±3N
	195x143x37 ±0,5mm	190x143x37 ±0,5mm
	869g ±15g	868g ±15g
	Safety lever	Safety lever
	18/20RDS	18/20RDS
	Cold forged	Cold forged
	Black / Other colors**	Black / Other colors**

COMPENSATED COLD HAMMER FORGED TAC BARREL
GEPORTERER KALGEHAMMERTER TAC LAUF

OPTIC READY
OPTIC READY



AMBI MANUAL SAFETY ONLY LEVER
BEIDSEITIGER MANUELLER SICHERUNGHEBEL

TACTICAL FRONT SERRATIONS
TAKTISCHE FRONT LADERILLEN

INT. COMPENSATOR
INT. KOMPENSATOR



1913 PICCATINNY RAIL
1913 MONTAGESCHIENE

SA/DA TRIGGER SYSTEM
SA/DA ABZUGSSYSTEM



SELF DEFENSE PISTOL
ATD COMPACT COMP
ATD COMPACT



ATD
SYSTEM



Interchangeable mag. release button with sport paddle
Auswechselbarer Sport Magazinauswerfer mit Paddle



Interchangeable ergonomic grip designs
3D Printable - download here: QR CODE
3D Druckbare ergonomische Griffschalen
Download hier: QR CODE

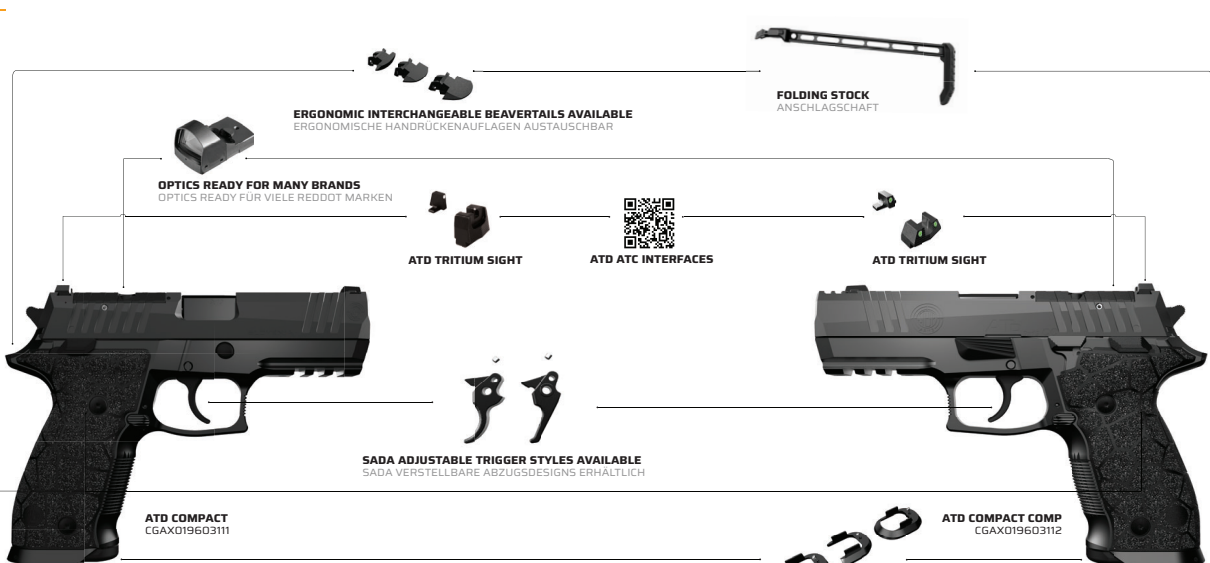

ERGONOMIC INTERCHANGEABLE BEAVERTAILS AVAILABLE
ERGONOMISCHE HANDRÜCKENAUFLAGEN AUSTAUSCHBAR



FOLDING STOCK
ANSCHLAGSCHAFT

OPTICS READY FOR MANY BRANDS
OPTICS READY FÜR VIELE REDDOT MARKEN



ATD TRITIUM SIGHT



ATD ATC INTERFACES



ATD TRITIUM SIGHT



SADA ADJUSTABLE TRIGGER STYLES AVAILABLE
SADA VERSTELLBARE ABZUGSDESIGNS ERHÄLTICH

ATD COMPACT
CGAX019603111

ATD COMPACT COMP
CGAX019603112



INTERCHANGEABLE TYPES OF JETFUNNEL
AUSTAUSCHBARE ABZUGSDESIGNS



Full tactical bridge mount system
Tactische Bridge Mount System



Optic Ready adapter plates incl.
Optic Ready Adapterplatten inkl.



Different magazines available. Also available: +7 RD baseplate extension
Verschiedene Magazine erhältlich. Auch eine +7 RD nachrüstbare Magazinerweiterung



SELF DEFENSE PISTOL
ATD COMPACT COMP
ATD COMPACT





SPORT RIFLES





UNITY
USA, CANADA

AUG



SPORT
RIFLES



AUG A3 9X19



FEATURES

- Bullpup rifle
 - Ergonomic design
 - Short top rail picatinny
 - Pistol magazine adapter for Glock-type magazines
 - Adjustable gas operating system
 - Quick-change barrel
 - Cross-bolt safety
 - Bolt-release
-
- Bullpup-Gewehr
 - Ergonomisches Design
 - Kurze Picatinny-Schiene oben
 - Pistolenzmagazinadapter für Glock-Magazine
 - Einstellbares Gasdrucksystem
 - Schnellwechsel-Lauf
 - Querbolzensicherung



STEYR AUG - An icon of modern military history

The Steyr Arms AUG family embodies sporting precision, dynamic handling, and modern design—developed for discerning shooters who value performance and compactness. As a semi-automatic sporting rifle, the AUG offers an exceptional balance of control and maneuverability. Its proven bullpup configuration delivers a short overall length while retaining full barrel length—ideal for dynamic shooting disciplines and precise range work. Chambered in .223 Remington, the AUG impresses with inherent accuracy, a reliable gas-operated system, and rapid target acquisition. For shooters seeking maximum economy and training efficiency, variants in 9x19 mm are available—perfect for club shooting and multi-distance disciplines. Current sport models feature Picatinny rails for modern optics, ergonomic controls, and rugged cold hammer-forged barrels. Thanks to its modular design, the AUG can be tailored to individual preferences—from classic sporting setups to dynamic configurations. The Steyr Arms AUG is more than a sporting rifle: it is a statement of innovation, quality, and sporting ambition—engineered in Austria, built for the range.

STEYR AUG - Eine Ikone moderner Militärgeschichte

Die Steyr Arms AUG-Familie verkörpert sportliche Präzision, Dynamik und modernes Design - entwickelt für anspruchsvolle Schützen, die Leistung und Kompaktheit schätzen. Als halbautomatische Sportwaffe bietet die AUG eine außergewöhnliche Balance aus Führung und Kontrolle. Die bewährte Bullpup-Bauweise ermöglicht eine kurze Gesamtlänge bei voller Lauflänge - ideal für dynamische Disziplinen und präzises Schießen auf dem Stand. Im Kaliber .223 Remington überzeugt die AUG mit hoher Eigenpräzision, zuverlässigem Gasdrucksystem und schneller Zielerfassung. Für Schützen, die maximale Wirtschaftlichkeit und Trainingskomfort suchen, stehen Varianten im Kaliber 9x19 zur Verfügung - perfekt für sportliches Mehrdistanz- und Vereinsküßern. Die aktuellen Sportmodelle bieten Picatinny-Schienen für moderne Optiken, ergonomische Bedienelemente und robuste, kaltgehämmerte Läufe. Dank modularer Bauweise lässt sich die AUG flexibel an individuelle Vorlieben anpassen - vom klassischen Sportsetup bis zur dynamischen Konfiguration. Die Steyr Arms AUG ist mehr als ein Sportgewehr: Sie ist ein Statement für Innovation, Qualität und sportlichen Anspruch - entwickelt in Österreich, gemacht für den Schießstand.



SPORT RIFLES

AUG A3 9x19





BULLPUP RIFLE
BULLPUP-GEWEHR

SHORT TOP RAIL PICATINNY
KURZE PICATINNY-SCHIENE



PISTOL MAG. ADAP. FOR GLOCK-TYPE MAGAZINES
PISTOLENMAGAZINADAPTER FÜR GLOCK-MAG

BLOWBACK SYSTEM
RÜCKSTOSSSYSTEM

SHORT PICATINNY RAIL
KURZE PICATINNY-SCHIENE



AUG A3 VARIATIONS



M11 / .223 Rem. / 17.492.3

With forend and extended
Picatinny rail
Mit Vorderschaft und längerer
Picatinny rail



SR / .223 Rem. / 17.492.2

With tactical second grip
Mit zusätzlichen zweiten
Handgriff



.300 BLK / .300 BLK / 17.492.5

With tactical second grip
Mit zusätzlichen zweiten
Handgriff



SWAT / .223 Rem. / 17.492.6

With extended Picatinny rails and
integrated flip-up sights and
tactical grip
Mit verlängerten Picatinny rails
und integrierten Flip-Up Visierung
und taktischen Handgriff



ARMY / .223 Rem. / 17.492.7

The classic AUG - Style and Design
Das klassische AUG - Original
Design



KDD / .223 Rem. / 17.492.4

The classic AUG - with Picatinny
Rails and short barrel
Das klassische AUG - mit Picatinny
Rails und kurzen Lauf



SPORT RIFLES

AUG A3





SPORT RIFLES

AUG A3

AUG A3 TECHNICAL SPECS



All weapons listed reflect our basic product range. Specialist retailers will be happy to provide you with information about other models and variants (eg. left-handed variants, stock types, other calibers, accessories, mounts, trigger variants and much more) and offer a comprehensive range of services.
Alle aufgeführten Waffen spiegeln unser Basisassortiment wider. Gerne informiert der Fachhandel Sie über weitere Ausführungen und Varianten (z.B. Linkshandsvarianten, Schaftarten, weitere Kaliber, Zubehör, Montagen, Abzugvarianten und vieles mehr) und bietet weiteren umfangreichen Service.

PRODUCT NAME ARTICLE CODE	AUG A3 9x19 17.492.1	AUG A3 MII 17.492.3	AUG A3 KDO 17.492.4	AUG A3 SR 17.492.2	AUG A3 SWAT 17.492.6	AUG A3 KDO 17.492.5	AUG A3 SR 17.492.7
CIP	CIP	CIP	CIP	CIP	CIP	CIP	CIP
CALIBER	9x19mm	.223 Rem.	.223 Rem.	.223 Rem.	.223 Rem.	.300 BLK	.223 Rem.
ALSO AVAILABLE IN CALIBER	/	/	/	/	/	/	/
CALIBER GROUP	SL	SL	SL	SL	SL	SL	SL
BARREL LENGTH	355,6mm (14")	406,6mm (16")	406,6mm (16")	406,6mm (16")	406,6mm (16")	406,6mm (16")	508mm (20")
TWIST RATE / GROOVES	1:10"	1:9"	1:9"	1:9"	1:9"	1:8"	1:9"
THREADED BARREL	1/2"-28 UNEF	M13x1L	M13x1L	M13x1L	M13x1L	5/8"-24 UNEF	M13x1L
PRECISION REQUIRED	<3 MDA / 100m	<3 MDA / 100m	<3 MDA / 100m	<3 MDA / 100m	<3 MDA / 100m	<3 MDA / 100m	<3 MDA / 100m
SIGHTS/INTERFACE	/	/	/	/	/	/	/
TRIGGER SYSTEM	PULL-THROUGH	PULL-THROUGH	PULL-THROUGH	PULL-THROUGH	PULL-THROUGH	PULL-THROUGH	PULL-THROUGH
TRIGGER WEIGHT	3,5kg	3,5kg	3,5kg	3,5kg	3,5kg	3,5kg	3,5kg
OVERALL LENGTH	650mm / 25,5"	710mm / 28"	710mm / 28"	710mm / 28"	710mm / 28"	710mm / 28"	800mm / 31,5"
WEIGHT	3,6kg (7,9lbs)	3,9kg (8,6lbs)	3,9kg (8,6lbs)	3,9kg (8,6lbs)	3,9kg (8,6lbs)	3,6kg (7,9lbs)	3,6kg (7,9lbs)
SAFETY SYSTEM	CROSS-BOLT SAFETY	CROSS-BOLT SAFETY	CROSS-BOLT SAFETY	CROSS-BOLT SAFETY	CROSS-BOLT SAFETY	CROSS-BOLT SAFETY	CROSS-BOLT SAFETY
MAG CAPACITY	10 RDS	10 RDS	10 RDS	10 RDS	10 RDS	10 RDS	10 RDS
LENGHT OF PULL (LOP)	-350mm / 13,7"	-350mm / 13,7"	-350mm / 13,7"	-350mm / 13,7"	-350mm / 13,7"	-350mm / 13,7"	-350mm / 13,7"
COLOR (STOCK+SYSTEM)	Black (901)	Black (901)	Green (7013)	Black (901)	Black (901)	Green (7013)	Green (7013)





DMR 762



SPORT
RIFLES



DMR 762

13"



FEATURES

- Forward charging handle
 - Fully ambidextrous control
 - Mil-spec adjustable stock
 - Original steyr mil-spec pistol grip
 - AR-Style Safety
 - M-LOK handguard
 - Adjustable gas operating system
 - Full-length top picatinny rail
 - Foldable stock
 - Adjustable match trigger
-
- Ladegriff vorn
 - Vollständig beidhändigbedienbares System
 - Mil-Spec-verstellbarer Schaft
 - Original Steyr Mil-Spec-Pistolengriff
 - AR-Style-Sicherung
 - M-LOK-Handschutz
 - Einstellbares Gasdrucksystem
 - Picatinny-Schiene in voller Länge
 - Klappbarer Schaft
 - Einstellbarer Match-Abzug



STEYR DMR 762 - Compact. Precise. Unstoppable.

The Steyr Arms DMR 762 sets a new benchmark for precision-focused sport shooting in .308 Winchester (7.62x51 mm). This semi-automatic precision rifle combines performance, versatility, and modularity within a refined yet rugged platform. Featuring an all-metal construction under 4 kg and a meticulously cold hammer-forged barrel, the DMR 762 delivers sub-MOA accuracy demanded by ambitious competitors in multi-distance and precision shooting disciplines. The semi-automatic trigger system and AR-compatible interface provide extensive customization options. An adjustable and folding stock, tool-less reversible charging handle, and generous M-LOK and Picatinny mounting surfaces allow seamless integration of optics and accessories—optimized for ergonomic handling and sporting use. With its exceptional balance of durability, accuracy, and adaptability, the Steyr DMR 762 is the first choice for sports shooters seeking maximum performance in .308—on the range and in competition.

STEYR DMR 762 - Kompakt. Präzise. Unaufhaltsam.

Die Steyr Arms DMR 762 ist der neue Maßstab für präzisionsorientiertes Sportschießen im Kaliber .308 Winchester (7,62x51 mm) – eine halbautomatische Präzisionsbüchse, die Leistung, Vielseitigkeit und Modularität in einem eleganten, robusten System vereint. Mit einem Vollmetall-Design unter 4 kg und sorgfältig kaltgehämmertem Lauf liefert die DMR 762 Sub-MOA-Präzision, die ambitionierte Sportschützen bei Mehrdistanz-Disziplinen oder Präzisionswettkämpfen verlangt und belohnt. Der halbautomatische Abzug und die kompatible AR-Plattform-Anbindung eröffnen vielfältige Möglichkeiten zur Individualisierung. Die DMR 762 bietet einen verstell- und klappbaren Schaft, werkzeuglos umbaubaren Ladegriff und großzügige M-LOK- und Picatinny-Montageflächen für Optiken und Zubehör – alles abgestimmt auf sportlichen Einsatz und ergonomische Handhabung. Mit ihrer herausragenden Balance aus Robustheit, Präzision und Anpassbarkeit ist die Steyr DMR 762 die erste Wahl für Sportschützen, die maximale Leistung im Kaliber .308 erreichen wollen – auf dem Schießstand und bei Wettbewerben.



SPORT RIFLES

DMR 762 13"



DMR 762 VARIATIONS

DMR 762 16" / 7,62x51mm / .308 Win. / 68.1013.000.0001

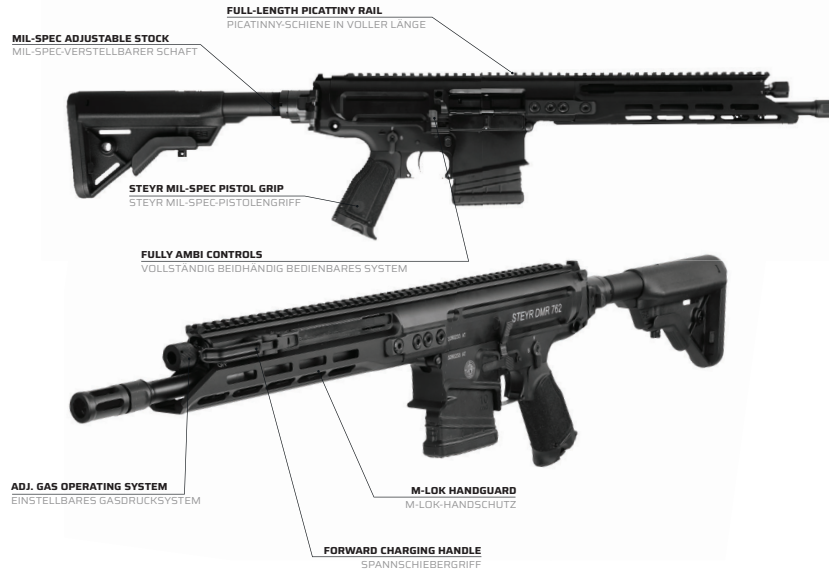

SPORT RIFLES

DMR 762



DMR 762

TECHNICAL SPECS



PRODUCT NAME
ARTICLE CODE

DMR 762 13"
68.1003.000.0001

DMR 762 16"
68.1013.000.0001

 CIP	CIP	CIP
 CALIBER	7,62x51mm NATO / .308 Win.	7,62x51mm NATO / .308 Win.
 ALSO AVAILABLE IN CALIBER	/	/
 CALIBER GROUP	L	L
 BARREL LENGTH	330,2mm (13")	406,6mm (16")
 TWIST RATE / GROOVES	1:12"	1:12"
 THREADED BARREL	5/8"-24 UNEF	5/8"-24 UNEF
 PRECISION REQUIRED	<1 MDA / 100m	<1 MDA / 100m
 SIGHTS/INTERFACE	Full length Top Picatinny Rail	Full length Top Picatinny Rail
 TRIGGER SYSTEM	Two Stage Adjustable Match Trigger	Two Stage Adjustable Match Trigger
 TRIGGER WEIGHT	1,5kg +/- 200g	1,5kg +/- 200g
 OVERALL LENGTH	815 mm / 32"	891 mm / 35"
 WEIGHT	3,9kg (8,6lbs)	4,0kg (8,8lbs)
 SAFETY SYSTEM	AR-Style Safety	AR-Style Safety
 MAG CAPACITY	10 RDS	10 RDS
 LENGTH OF PULL (LOP)	-350mm / 13,7"	-350mm / 13,7"
 COLOR (STOCK+SYSTEM)	Black	Black

All weapons listed reflect our basic product range. Specialist retailers will be happy to provide you with information about other models and variants (eg. left-handed variants, stock types, other calibers, accessories, mounts, trigger variants and much more) and offer a comprehensive range of services.
Alle aufgeführten Waffen spiegeln unser Basisassortiment wider. Gerne informiert der Fachhandel Sie über weitere Ausführungen und Varianten (z.B. Linkshandsvarianten, Schaftarten, weitere Kaliber, Zubehör, Montagen, Abzugvarianten und vieles mehr) und bietet weiteren umfangreichen Service.



SPORT RIFLES

DMR 762





SSG

SPORT
RIFLES





SSG

M1 27"



FEATURES

- Cold-hammer forged barrel
- 10 RDS magazine
- Adjustable two-stage trigger
- Adjustable rifle-stock
- M-LDK handguard
- Silencer-ready muzzle brake
- Multi-caliber rifle
- Barrel quick-change function

- Kaltgeschmiedeter Lauf
- 10-Schuss-Magazin
- Einstellbarer Zweistufenabzug
- Verstellbarer Gewehrschaft
- M-LDK-Handschutz
- Schalldämpferfähige Mündungsbremse
- Mehrkalibergewehr
- Schnellwechsel-Lauf



STEYR SSG M1 - The standard for professional precision shooters

In the world of sport shooting, the Steyr Arms SSG family stands for ultimate precision, perfect ergonomics, and uncompromising quality. Designed for demanding sports shooters who expect absolute control and repeatable accuracy, SSG rifles are established systems in long-range and benchrest disciplines. Whether SSG OB or SSG M1, these platforms feature cold hammer-forged precision barrels, free-floating barrel designs, and finely adjustable triggers. In proven competition calibers such as .308 Winchester, 6.5 Creedmoor, and .300 Win. Mag, they consistently deliver sub-MOA performance at extended distances. The rigid action bedding ensures repeatability even during long shooting strings. A fully adjustable stock, generous Picatinny rails, and modern M-LDK interfaces allow precise customization to shooter, position, and optics—an essential advantage in competitive shooting. Balance, recoil management, and shooting comfort remain central to the design. With the SSG family, Steyr Arms offers a precision instrument for sports shooters seeking performance, reliability, and technical excellence at the highest level—engineered for the range, built for success.

STEYR SSG M1 - Der Standard professioneller Präzisionsschützen

Die Steyr Arms SSG-Familie steht im Schießsport für höchste Präzision, perfekte Ergonomie und kompromisslose Qualität. Entwickelt für anspruchsvolle Sportschützen, die auf dem Schießstand absolute Kontrolle und reproduzierbare Trefferleistung erwarten, zählen die SSG-Modelle zu den etablierten Präzisionssystemen im Long-Range- und Benchrest-Bereich. Ob SSG OB oder SSG M1 - die Systeme überzeugen durch kaltgehämmerte Präzisionsläufe, freischwingende Laufkonstruktionen und fein abstimmbare Abzüge. In bewährten Sportkalibern wie .308 Winchester, 6.5 Creedmoor oder .300 Win. Mag. liefern sie konstante Sub-MOA-Leistung auf weite Distanzen. Die stabile Systembettung sorgt für Wiederholgenauigkeit auch bei langen Schießserien. Der voll verstellbare Schaft, großzügige Picatinny-Schienen und moderne M-LDK-Schnittstellen ermöglichen eine individuelle Anpassung an Schützen, Anschlag und Optik - ein entscheidender Vorteil im sportlichen Wettkampf. Balance, Rückstoßkontrolle und Schusskomfort stehen dabei klar im Fokus. Mit der SSG-Familie bietet Steyr Arms ein Präzisionswerkzeug für Sportschützen, die Leistung, Verlässlichkeit und technische Perfektion auf höchstem Niveau suchen - entwickelt für den Schießstand, gebaut für den Erfolg.



SPORT RIFLES

SSG M1 27"



SSG 08 27" / .338 LM / 60.593.3KN



SSG 08 24" / .308 Win. / 60.533.3KN



SSG M1 25" / .308 Win. / 62.653.3KAB



SSG M1 25" / 6,5 CM / 62.353.3KAB



Classic SSG 08 with fully adj.folding-stock, bipod and compensator
 Klassisches SSG 08 mit vollverstellbaren Klappschaft, Zweibein und Mündungsbremse

Classic SSG 08 with fully adj.folding-stock, bipod, compensator and extended Picatinny rail
 Klassisches SSG 08 mit vollverstellbaren Klappschaft, Zweibein, Mündungsbremse und erweiterter Picatinny Schiene

Modern SSG M1 with fully extended Picatinny rails and adjustable folding stock, compensator (suppressor ready)
 Moderne SSG M1 mit erweiterter Picatinny Schiene und Mündungsbremse (Schalldämpferfähig)

Modern SSG M1 with fully extended Picatinny rails and adjustable folding stock, compensator (suppressor ready)
 Moderne SSG M1 mit erweiterter Picatinny Schiene und Mündungsbremse (Schalldämpferfähig)

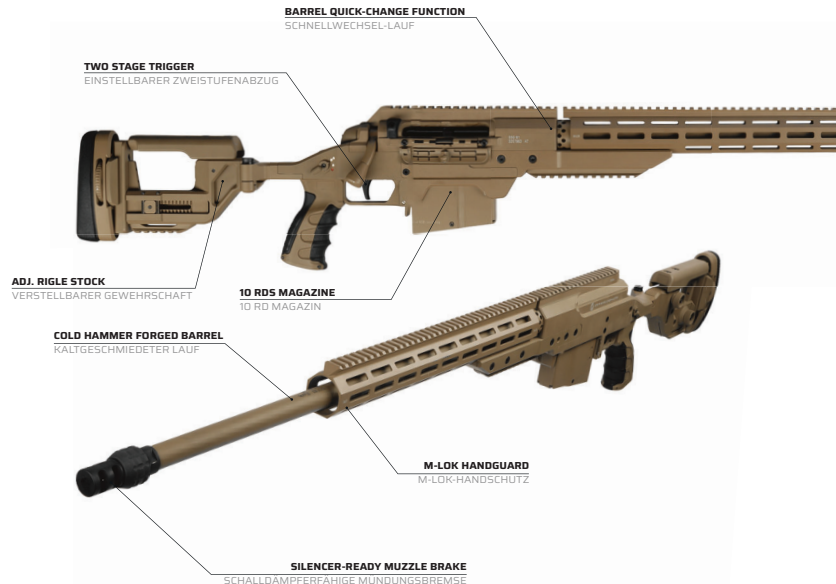

SSG

TECHNICAL SPECS

PRODUCT NAME
ARTICLE CODE**SSG M1 27"**

62.151.3KAB / 62.151.3KDA

SSG 08 27"

60.593.3KN

SSG 08 24"

















60.533.3KN

SSG M1 25"

62.653.3KAB / 62.653.3KDA

SSG M1 25"

62.353.3KAB / 62.353.3KDA

 CIP	CIP	CIP	CIP	CIP	CIP
 CALIBER	.338 LM	.338 LM	.308 Win.	.308 Win	6.5 CM
 ALSO AVAILABLE IN CALIBER	/	/	/	/	/
 CALIBER GROUP	S	S	L	L	L
 BARREL LENGTH	690mm / 27"	690mm / 27"	600mm / 24"	635mm / 25"	635mm / 25"
 TWIST RATE / GROOVES	1:10"	1:10"	1:12"	1:10"	1:7,8"
 THREADED BARREL	5/8"-24 UNEF	M18x1	M18x1	5/8"-24 UNEF	5/8"-24 UNEF
 PRECISION REQUIRED	<1 MOA / 100m	<1 MOA / 100m	<1 MOA / 100m	<1 MOA / 100m	<1 MOA / 100m
 SIGHTS/INTERFACE	30 MOA Continuous Picatinny Rail	20 MOA Picatinny Rail	20 MOA Picatinny Rail	30 MOA Picatinny Rail	30 MOA Picatinny Rail
 TRIGGER SYSTEM	TWO-STAGE TRIGGER	TWO-STAGE TRIGGER	TWO-STAGE TRIGGER	TWO-STAGE TRIGGER	TWO-STAGE TRIGGER
 TRIGGER WEIGHT	Adjustable Factory Setting: 1,6 kg +/- 200g	Adjustable Factory Setting: 1,6 kg +/- 200g	Adjustable Factory Setting: 1,6 kg +/- 200g	Adjustable Factory Setting: 1,6 kg +/- 200g	Adjustable Factory Setting: 1,6 kg +/- 200g
 OVERALL LENGTH	1280mm / 50,3"	1280mm / 50,3"	1195mm / 47,0"	1225mm / 48,2"	1225mm / 48,2"
 WEIGHT	6,82kg (w/o bipod, optics) (15,0lbs)	6,12kg (w/o bipod, optics) (13,4lbs)	5,60kg (w/o bipod, optics) (12,3lbs)	6,50kg (w/o bipod, optics) (14,3lbs)	3,6kg (7,9lbs)
 SAFETY SYSTEM	Three-Position Wheel + Ambi AR-Style Safety	Three-Position Wheel Safety	Three-Position Wheel Safety	Three-Position Wheel + Ambi AR-Style Safety	Three-Position Wheel + Ambi AR-Style Safety
 MAG CAPACITY	10 RDS	6 RDS	10 RDS	10 RDS	10 RDS
 LENGTH OF PULL (LOP)	-300 mm/ 11,8"	-300 mm/ 11,8"	-300 mm/ 11,8"	-300 mm/ 11,8"	-300 mm/ 11,8"
 COLOR (STOCK+SYSTEM)	Black / FDE Cerakote	Black	Black	Black / FDE Cerakote	Black / FDE Cerakote

All weapons listed reflect our basic product range. Specialist retailers will be happy to provide you with information about other models and variants (e.g. left-handed variants, stock types, other calibers, accessories, mounts, trigger variants and much more) and offer a comprehensive range of services.

Alle aufgeführten Waffen spiegeln unser Basisassortiment wider. Gerne informiert die Fachhandel Sie über weitere Ausführungen und Varianten (z.B. Linkshändervarianten, Schaftarten, weitere Kaliber, Zubehör, Montagen, Abzugvarianten und vieles mehr) und bietet weiteren umfangreichen Service.



SPORT RIFLES

SSG





MANUAL ACTION BOLT
MAB

SPORT
RIFLES





CL II / SX

PRO VARMINT



FEATURES

- Cold hammer forged barrel
- Symmetric polymer stock with soft touch inlays
- SBS (safe bolt system)
- Three position safety wheel
- 4 RD magazine (also 10 RD available)
- Aluminium bedding
- Picatinny rail included
- Adjustable Kalix cheek piece
- Fluted stainless barrel

- Kaltgeschmiedeter Lauf
- Symmetrischer Polymerschäft mit Soft-Touch-Einlagen
- SBS (Sicherheitsbolzensystem)
- Dreistufige Sicherung
- 4-Schuss-Magazin (auch 10-Schuss Magazin erhältlich)
- Aluminiumbettung
- Picatinny-Schiene im Lieferumfang enthalten
- Verstellbares Kalix-Wangenauflege
- Fluted stainless barrel



PRO VARMINT - For precision hunters and sport shooters

The Steyr Arms Pro Varmint and the Steyr Arms CL II SX are purpose-built to meet the demands of sporting precision shooting, appealing to shooters who require repeatable accuracy, ergonomic control, and uncompromising reliability. The Pro Varmint excels with its cold hammer-forged heavy barrel, which ensures stable barrel harmonics and a consistent point of impact even during extended shot strings. Its aluminum bedding, ergonomic synthetic stock with adjustable cheekpiece, and integrated Picatinny rail provide an ideal foundation for precision long-range and multi-distance disciplines. It is an outstanding choice for ambitious competitors seeking maximum accuracy combined with true match-grade durability. The CL II SX complements the lineup as a perfectly balanced bolt-action precision rifle. Its cold hammer-forged barrel, high-quality stock, and smooth bolt operation deliver a calm shooting impulse and exceptional repeatability—ideal for static precision disciplines and focused competition shooting. Together, the Pro Varmint and CL II SX represent Austrian precision engineering, refined ergonomics, and competitive performance—designed for the range, built for consistent hits.

PRO VARMINT - Für Präzisionsjäger und Sportschützen

Die Steyr Arms Pro Varmint und die Steyr Arms CL II SX sind konsequent auf die Anforderungen des sportlichen Präzisionsschießens ausgelegt und sprechen Schützen an, die reproduzierbare Genauigkeit, ergonomische Kontrolle und technische Zuverlässigkeit erwarten. Die Pro Varmint überzeugt mit ihrem kaltgehämmerten Heavy Barrel, der auch bei längeren Schussserien ein stabiles Schwingungsverhalten und konstante Treffpunktage gewährleistet. Die Aluminium-Bettung, der ergonomische Kunststoffschaft mit verstellbarer Schafthacke sowie die Picatinny-Schiene schaffen ideale Voraussetzungen für präzises Long-Range- und Mehrdistanzschießen. Sie ist damit eine exzellente Wahl für ambitionierte Sportschützen, die maximale Präzision mit robuster Wettkampftauglichkeit verbinden wollen. Die CL II SX ergänzt dieses Portfolio als besonders fein ausbalancierte Präzisionsrepetierbüchse. Ihr kaltgehämmertes Lauf, der hochwertige Schaft und der saubere Repetierablauf ermöglichen ein ruhiges Schussverhalten und höchste Wiederholgenauigkeit - ideal für statische Präzisionsdisziplinen und konzentriertes Wettkampfschießen. Gemeinsam stehen Pro Varmint und CL II SX für österreichische Präzision, durchdachte Ergonomie und sportliche Spitzenleistung - entwickelt für den Schießstand, gebaut für maximale Trefferleistung.



SBS SYSTEM

CL II PRO VARMINT



CL II / SX
PRO VARMINT

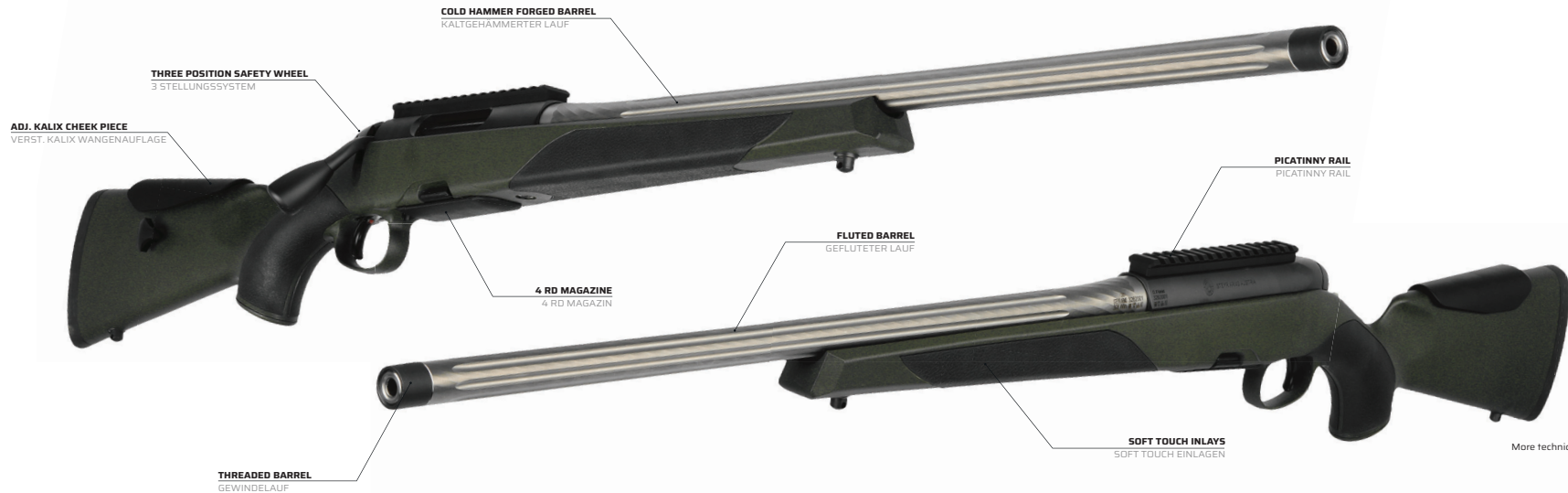

More technical data on page 50 - 53.



SPORT RIFLES
CL II / SX PRO VARMINT
SBS



CL II / SX

THB



More technical data on page 52.



SPORT RIFLES

CL II / SX THB

SBS





MIL / LE



MIL / LE CATALOG





J. Bourneart. Inv.
134

Bohm Luth. No. 10

PAGE 135

PASSION SHOP



1864

PASSION SHOP

Craftsmanship at the highest level! Gunsmithing and the finest handcrafted engravings have always gone hand in hand.

Today, as in the past, exquisitely crafted engravings are a sign of appreciation, prestige, and status. Are they a reminder of memories and hunting experiences or a princely gesture? Our gunsmiths and engravers continue to practice the traditional craft of refining STEYR ARMS weapons to this day.

We stand for works of art with heirloom character. Weapons that stand the test of time and are a legacy that increases in value.

An expression of individuality and standing. Engravings, artistic surface refinements, and system optimization. Feel free to ask us directly and we will work with you to create your very own, individual experience.

Your own expression of character and individuality.

Handwerkskunst auf höchstem Niveau.
Büchsenmacherei und feinste kunsthandwerkliche Gravuren waren schon immer eins.
Heute wie damals sind edelst gearbeitete Gravuren ein Zeichen von Wertschätzung, Prestige und Stand.

Sind sie ein Zeichen von Erinnerungen und Jagderlebnissen oder fürstlicher Geste? Unsere Büchsenmacher und Graveure führen die handwerkliche Kunst der Veredelung der STEYR ARMS Waffen in traditioneller Art bis heute weiter.

Wir stehen für Kunstwerke mit Erststückcharakter. Waffen, die alle Zeit überwinden und ein wertsteigerndes Vermächtnis sind.
Ein Ausdruck an Individualität und Standing.

Gravuren, kunstvolle Oberflächenveredelungen und Systemoptimierung. Fragen Sie uns gerne direkt und wir erarbeiten mit Ihnen Ihr ganz eigenes, individuelles Erlebnis.

Ihren eigenen Ausdruck von Charakter und Individualität.



1864

PASSION SHOP



STEYR ARMS SHOOTING CENTER & PASSION SHOP

Not far from Vienna, easily accessible from Vienna Central Airport, you will find our renowned

STEYR ARMS HUNTING & SHOOTING CENTER

Wiener Neustadt
Am Luckerweg 37
2700 Wiener Neustadt
T: +43 2622 834 89
M: info@schuesszentrum.at

Book our shooting training courses and shooting ranges Visit our STEYR ARMS PASSION SHOP on site, try out and test our products, and/or take advantage of the comprehensive services offered by our gunsmith workshop.

Nicht weit vor den Toren von Wien, leicht vom zentralen Wiener Flughafen erreichbar, finden sie unser renommiertes,

STEYR ARMS JAGD & SCHIEßZENTRUM

Wiener Neustadt
Am Luckerweg 37
2700 Wiener Neustadt
T: +43 2622 834 89

M: info@schuesszentrum.at

Buchen Sie unsere Schießtrainings und Schießbahnen Besuchen Sie unseren STEYR ARMS PASSION SHOP vor Ort, probieren und testen Sie unsere Produkte und/oder nehmen Sie den umfassenden Service unserer Büchsenmacherwerkstatt in Anspruch.

1864

STEYR ARMS 1864 PASSION-SHOP.COM

Are you looking for fan merchandise or tuning parts and spare parts for our SPORTING weapons? Sometimes your dealer may not have everything in stock. For this reason, we enable our sport shooters and fans to order selected products directly online.

ALWAYS have tuning parts and spare parts installed by a certified STEYR ARMS dealer and gunsmith.

However, please note that you cannot purchase any main weapon components via this platform. We also do not ship to all countries worldwide. Please inform yourself about the legal regulations in your country.

Suchen Sie Fanartikel oder Tuningparts und Ersatzteile für unsere SPORTWAFFEN? Manchmal kann es sein, dass ihr Händler nicht alles zur Verfügung hat. Aus diesem Grunde ermöglichen wir unseren Sportschützen und Fans, direkt online ausgewählte Produkte zu bestellen.

Lassen Sie IMMER Tuningparts und Ersatzteile vom zertifizierten STEYR ARMS-Händler und Büchsenmacher einbauen.

Wir weisen Sie aber darauf hin, dass Sie KEINE Waffenhauptbauteile über diese Plattform erwerben können. Ebenfalls versenden wir nicht in alle Länder dieser Welt.

Bitte informieren Sie sich selbstständig über die gesetzlichen Regelungen in Ihrem Land.



1864

PASSION SHOP

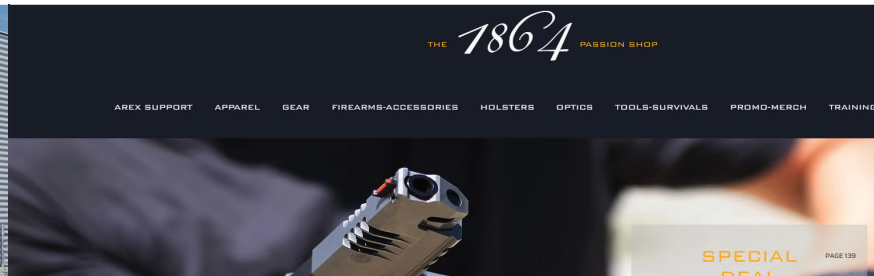

SPECIAL
DEAL

PAGE 139



OUR PASSION

STEYR-ARMS.US



STEYR-ARMS.SI



SINCE 1864

STEYR-ARMS.COM



STEYR-ARMS.US



MIL / LE CATALOG



STEYR-ARMS.COM



1864PASSION SHOP



ATD ATC CATALOG



SHOOTING RANGE

OUR PASSION SINCE

1864

12/25

STEYR ARMS GmbH / Ramingtal 46 / 4442 Kleinraming - Austria / +43 7252 8960 / steyr-arms.com

Subject to technical changes. All illustrations are exemplary and may deviate. STEYR ARMS GmbH reserves the right to make changes to equipment and prices. All dimensions and color specifications are approximate and may deviate due to tolerances. Weapons or products subject to registration may only be sold through qualified dealers and only to holders of a purchase authorization. All rights reserved. Before acquiring firearm components and parts subject to registration and licensing, please inquire independently about your country's specific legislation and regulations regarding firearms law and possession. Delivery and sale only to authorized persons and authorized dealers! Based on Austrian law, we require an End User Certificate (EUC) before receiving the export license. Weapons or products subject to licensing may only be sold through qualified dealers and only to holders of a purchase permit. All rights reserved.

STEYR ARMS GmbH / Ramingtal 46 / 4442 Kleinraming / AUSTRIA